

標準品 屋根勾配/標準：3寸~3.5寸まで

KMEW カラーベスト：コロニアルクアッド

コロニアルクアッド



※使用イメージ

COLOR BEST QUAD (クアッド・シリーズ)

AutoClave Dry	保証	厚み	1坪当たりの重量
アクリルコート仕上げ	製品本体	5.2mm	約68kg
耐候性グレード	★★		

屋根を軽く。揺れを小さく。
屋根で減震



カラー：ネオ・ブラック (CC262)

注：印刷のため、実際の色相とは異なります。現物のサンプルでお確かめください。

★屋根の軽さで地震時の揺れを軽減

コロニアルクアッドの重量は、一般的な陶器平板瓦の1/2以下。屋根が軽いと建物の総重量を軽く、重心も低くできるため、軽い屋根による住まいの減震効果が期待できます。

■屋根材別「重さ」比較 (1坪当りの重さ)

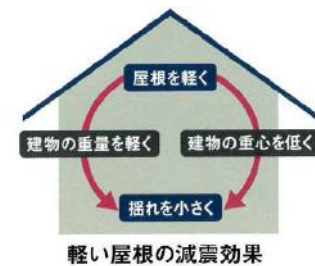

★アクリルコート+無機2層で経年による屋根の変色を抑制 美しさが長持ち！

同色の無機化粒層、無機彩石の上に高耐候アクリルコートを採用。トップコートが仮に劣化してもその下の無機2層構造が色をキープします。

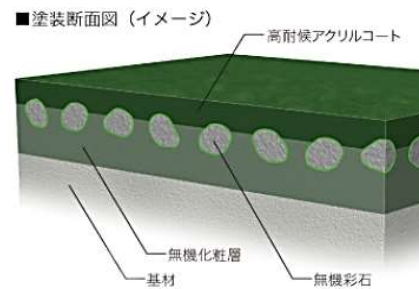

屋根勾配/3寸未満の場合のみ (※注意：3寸はカラーベストとなります)

エスジーエル SGL® 次世代ガルバリウム鋼板：ニスクカラーPro®

ニスクカラーPro®



※使用イメージ

ニスクカラーPro®の屋根色は赤外線を反射する「遮熱顔料」を使用しており、屋根面の温度上昇を抑制します。

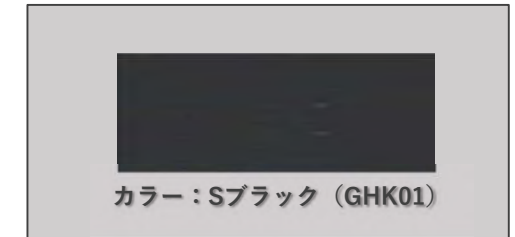
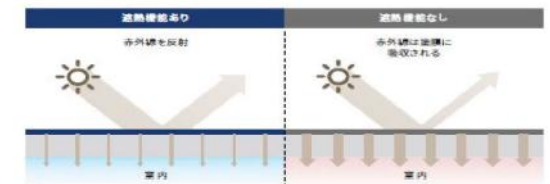

カラー：Sブラック (GHK01)

注：印刷のため、実際の色相とは異なります。現物のサンプルでお確かめください。

特長 塗膜には確かな実績のあるニスクカラー塗膜をベースに長期美観性能がアップ
原板にはガルバリウム鋼板®の3倍超の耐食性を持つ「エスジーエル」を標準採用

★次世代ガルバリウム鋼板

原板である鉄をサビさせないために、亜鉛・アルミニウムの合金をめっきしたガルバリウム鋼板

エスジーエルは、亜鉛・アルミ合金めっきにマグネシウムを加えることで「ガルバリウム鋼板に比べめっきの力が3倍超」となっています。

★屋根軽量化で防災性UP

屋根に軽い素材を選ぶと、地震の際に揺れが少ない家になります。エスジーエルの金属屋根は粘土瓦と比べ1/10程度の軽さで安心です。



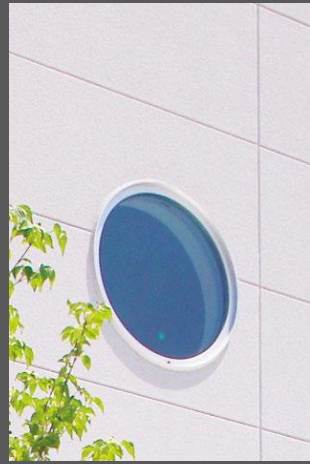

フラットパネル



ジーファスタイル50

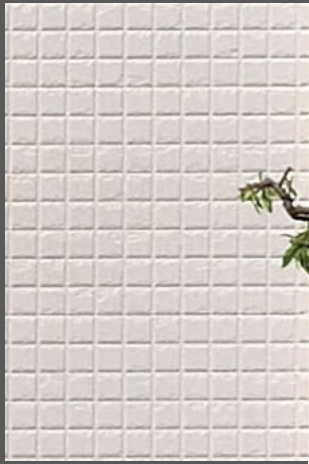

ジーファスチェック75



タテライン50



A-Beatライン25



※施工事例

BASE

■フラットパネル

常



■ライン100

受



■ジーファスチェック75

常



■ジーファスタイル50

常

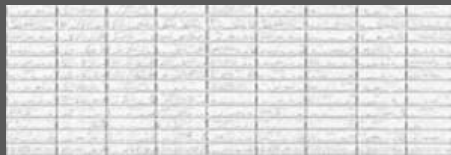

■ジーファスチェック100

常



DESIGN

■ライン50

常

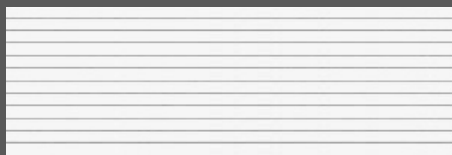

■ジーファスレンガ50

常



■シェイドカット

受



■タテライン50

常



■ジーファスライン50

常

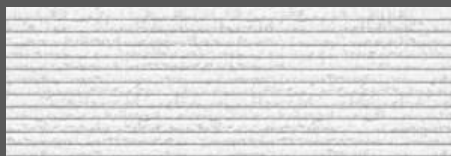

■A-Beatライン25

受



【標準仕様】

■張り分け
道路面（1面）のみ → デザインパネル選択可能
その他（3面）／インナーガレージ内／
バルコニー手摺内側 → フラットパネル

■塗装
ソフトリシン吹付
ベース色1色・アクセント色1色 計2色まで選択可能
（ベルアート近似色）

常 印:常備品

受 印:受注品

※受注生産品の納期は
2・3週間かかります。

動画で見る
ヘーベル
パワーボード



防火性能



Instagram



HEBEL.POWERBOARD.OFFICIAL

※ パワーボードはすべて無塗装品です。ご使用に際しては現場における防水塗装が必要です。
※ 掲載商品については改良のため予告なくその使用を変更する場合がありますので予めご了承下さい。

HEBEL POWER BOARD

家は外壁で「守られる」

5つの要素



37mm

防火性

火に強いことは、外壁材にとって欠かせない条件です。



パワーボードの上に雪だるまを乗せてバーナーで加熱しても溶けずに残りました！



耐久性

経年劣化に強く長期にわたり性能を維持します。

腐らず、変化しない無機質素材で基材は60年以上*の耐久性を誇ります。



珪石 珪砂 生石灰 セメント アルミ粉末

*耐久性(年数):塗り替えなどの適切なメンテナンスのもとに張り替え不要と推定される年数で、保証値ではありません。なお、塗り替えの時期は使用する塗装の種類によって異なります。

防災性

万一の自然災害から家族と資産を守ります。

- ◎水に浮く軽さ
- ◎強度を補完するメタルラス網



断熱性

木造住宅に+aの断熱性を付加します。

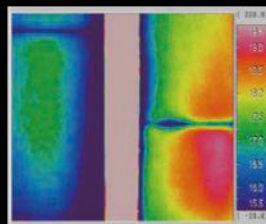

窯業系サイディング ヘーベルパワーボード



サーモグラフィによる断熱性能比較実験

条件:外気温1.5℃、室内エアコン22℃設定で運転後、エアコンを切ってすぐに外壁材の裏面を計測。

遮音性

静かな住環境で暮らしに安らぎを。

騒々しい街頭が静かな室内に





玄関を、もっと美しく心地よい場所にできないか。
LIXILがたどり着いた一つの答えが、玄関ドアと一体化した
まったく新しいスタイルのLED照明です。
すっきりとした佇まいで玄関先を美しく演出するとともに、
足元まで明るくなり安心・安全。
帰宅した家族やお客さまをあたたかく迎え入れます。



ドアに溶け込むノイズレスデザイン

玄関ドアの表情を際立たせるため、照明は存在を主張しないすっきりとしたデザインを追求。灯りは、空間全体にシンメトリーに広がり、玄関先を美しく、心地よく彩ります。



出幅86mmのスマートデザイン。
照明本体の出幅はわずか86mm。正面はもちろん、真横から見てもほとんど目立たず、スマートな印象です。

足元や室内側まで明るくなるから安心

玄関照明は、夜間の帰宅時など出入りの際に、足元の安全を確保することが大切です。ドアの上からの灯りは、足元や室内側までしっかり明るくなるため、つまづきやすい段差などもはっきり見えます。



室内まで灯りが届き、段差もはっきり見える



室内まで灯りが届かず段差も見えづらい



バッグの中まで明るく照らし出すため、サッとカギを見つけることができます。



カギ穴やエントリーシステムのボタン・リーダーの位置もはっきりと分かります。

取付方法

枠付け用
上枠と一体となったすっきりした納まりです。



白熱電球の約1/5の消費電力量で、しっかり省エネ

LED照明の消費電力量は、白熱電球の約1/5。優れた省エネ性能で、気になる毎月の電気代もしっかりと節約できます。

従来のポーチライト (白熱電球) に比べて

年間電気代
3,533円節約

【算出方法】 ●電気代の計算式：22円で計算 ●玄関ドア上LED照明 (W924) の場合の計算式：10W/1000×(10時間×30日)×22円≒66円/月

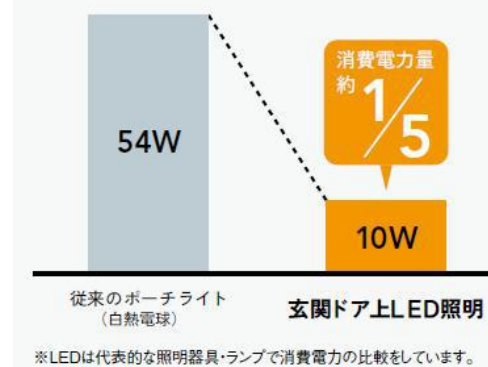

■選べる4つのモード ライフスタイルや省エネ対策に合わせて、モードを設定できます。



4つのモードは付属のリモコンで設定できます。

モード① 夜の間はずっと点灯させたい!

暗くなると点灯し、明るくなると消灯。

モード② 人がいるときだけ点灯してほしい!

暗くなって、人が近づいたときに点灯。

モード③ 決まった時間と人がいるときに点灯してほしい!

暗くなってから6・8時間連続点灯。その後は人が近づいたときだけ点灯。

モード④ ※標準設定 省エネしながら、人がいるときは点灯してほしい!

暗くなってから6・8時間省エネ点灯し、人が近づいたときだけ点灯。

カラーバリエーション 【枠色に準ずる：枠カラーはデザイン記載のプランボードにて確認下さい】

■木目調							
クリエ アイボリー	クリエ パール	クリエ ラスク	クリエ モカ	クリエ ダーク	エクリュ アイボリー	リーフ グリーン	グレイッシュ オーク
ミディアム チェリー	アイリッシュ パイン	ハンドダウン チェリー	ポート マホガニー	アンティーク オーク	ゼン オーク	トリノ パイン	
■アルミ色 (遮熱鋼版)							
マット ブラック	ナチュラル ホワイト	シャイン グレー	オータム ブラウン	ナチュラル シルバー			

※上記掲載の各写真・イラストはイメージです。見積内容とは異なる場合がありますので、ご注意ください。

◆お願い
 ・商品によっては、改良などにより仕様、寸法、カラーなどに多少の変更が生じる場合がありますのでご了承ください。
 ・商品写真は印刷のため、現物と若干異なりますので、実際の商品見本でお確かめください。
 ・商品写真は参考例です。実際に花瓶や小物を置かれる場合は、落下等の事故がないように取り扱いにご注意ください。
 ・表示価格は、商品代みのメーカー希望小売価格で、取付費・工事費、消費税、セット写真の小物など別途ご負担をお願いいたします。
 ・掲載内容及び写真・図版の無断転載はかたくお断りします。(許可なく転載・流用した場合、損害賠償が発生します。)



【玄関ドア (準防火地域対応)】

<LIXIL>断熱玄関ドア ジェスタ2防火戸

【Aプラン】

k4仕様・片開き



※写真はイメージです。

特長

ガラス破り対策に有効な「セキュリティサムターン」

ボタンを押すだけで、サムターンの取り外しが可能。外出時や就寝時に外しておけば、万一ドアや窓ガラスに穴をあけられても、「サムターン回し」で開けられる心配がありません。



従来のサムターン セキュリティサムターン(取り外した状態)

【FamiLock】ドアのボタンでピッとカギを開ける

【スマホのアプリで解錠する場合】

スマートフォンをバッグやポケットに入れておけば、ドアのボタンを押すだけで上下2つのカギが解錠する1アクションスタイル。スマートフォンを取り出す必要もないので、荷物が多い時などにも便利です。



FamiLock 開閉方法



ドアのボタンを押すだけで、カギが施解錠

【タグキーで解錠する場合】

ドアのボタンを押してかざすと、上下2つの鍵が自動で施解錠する、2アクションスタイル。



ドアのボタンを押す リーダー部にかざすとカギが施解錠

■タグキーセット



タグキー×3個
オーナーキー×1個 手動キー×4本

※電池式
アルカリ乾電池単3系を8本使用。電池切れの際も簡単に交換できます。

S12型



マットブラック

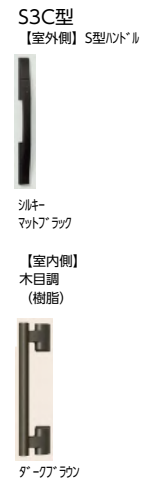

ダークラック

S13型



パールブルー
※枠色はダークラックです。

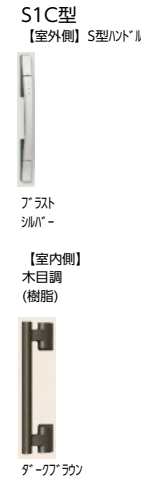
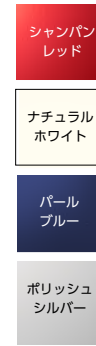

ダークラック

S14型



シャンパンレッド
※枠色はダークラックです。

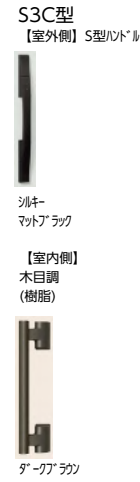

ダークラック

M16型



クリエダーク
※本体色がシャンパンレッド、パールブルー、ナチュラルホワイトのとき、枠色はダークラックです。その他は枠・本体同色になります。

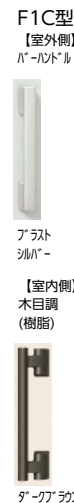

ダークラック

M22型



グレイッシュオーク
※本体色がクリエアイボリー、トリノパイン、クリエダークのとき、枠色はダークラックです。本体色がアラックカットのとき、枠色はマットラックです。本体色がダークラックのとき、枠色はダークラックです。その他はシャイングレーです。



ダークラック

M26型



クリエアイボリー
※本体色がクリエダークのとき、枠色はダークラックです。その他は枠・本体同色になります。



ダークラック

D11型



ポートマホガニー
※枠・本体は同色になります。

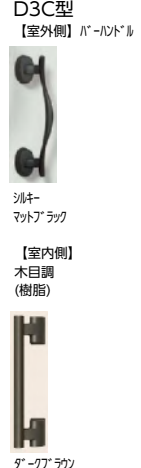

ダークラック

D12型



アンティークオーク
※枠・本体は同色になります。

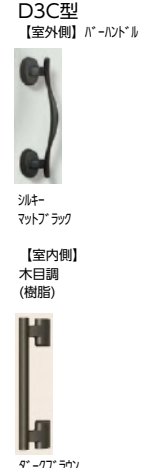

ダークラック

C12型



アイリッシュパイン
※枠・本体は同色になります。

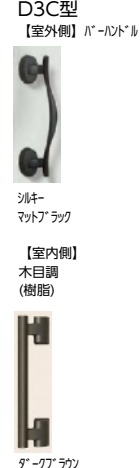

ダークラック



※上記掲載の各写真・イラストはイメージです。見積内容とは異なる場合がありますので、ご注意ください。

◆お願い
・商品によっては、改良などにより仕様、寸法、カラーなどに多少の変更が生じる場合がありますのでご了承ください。
・商品写真は印刷のため、現物と若干異なりますので、実際の商品見本でお確かめください。
・商品写真は参考例です。実際に花瓶や小物等を置かれる場合は、落下等の事故がないように取り扱いにご注意ください。
・表示価格は、商品代みのメーカー希望小売価格で、取付費・工事費、消費税、セット写真の小物など別途ご負担をお願いいたします。
・掲載内容及び写真・図版の無断転載はたかく断ります。 (許可なく転載・流用した場合、損害賠償が発生します。)

(18本プラン) / LOW-E複層ガラス



※イメージ写真です。

特長

フレームをスリム化しガラス面積最大化

窓の断熱性能を高めるためには、熱を通しやすいフレームを小さくし、熱を通しにくいガラス面を大きくする必要があります。アンカー式グレチャンを採用することで、ガラスとフレームを一体化。フレームの極小化とガラス面積の最大化により、優れた断熱性能を実現しています。

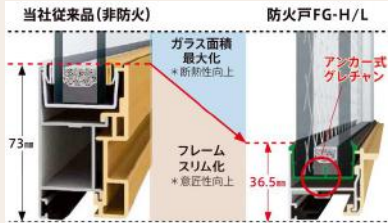

※画像は引違い窓の縦枠です。

ハイブリッド構造でフレーム高性能化

室外側は耐久性や強度に優れたアルミを採用し、雨、風、日差しによる劣化を防止。室内側には、アルミに比べ熱伝導率（熱の伝えやすさ）が約1/1000の樹脂を採用し、熱の出入りを抑えます。

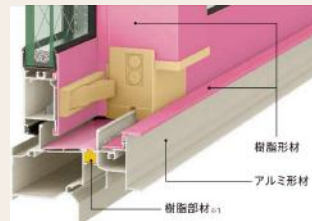

※画像はイメージです。
※1 防火戸FG-Lの下枠はサマルブレイク構造ではありません。

防火戸FG-Lの専用複層ガラス

防火戸FG-Lは高い断熱性を実現する高性能な複層ガラスを標準採用。室内側ガラスにコーティングした特殊金属膜の効果で一般複層ガラスの約1.7倍※の断熱効果を発揮。太陽熱を取り込みながら、室内の熱を逃がしません。冬の寒さが厳しい地域でも、暖房効果を高め、室内の快適さを向上させます。

※シャッター付引違い窓を除く

室外ガラス	中空層	室内ガラス
透明網ガラス	乾燥空気	Low-E複層ガラス
型網ガラス		グリーン
Low-E 複層ガラス グリーン		
日射熱取得率	42%	
熱貫流率	1.6 W/m ² ・K	
紫外線カット率	84%	
可視光透過率	66%	

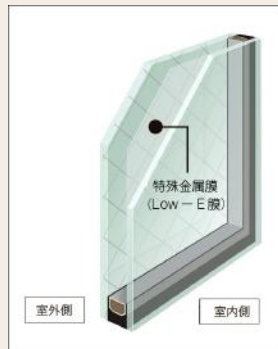

カラーバリエーション (外観：アルミ、内観：樹脂) ※内外同色になります。



■下記のサッシから プランニングをお願いします■

シャッターサッシ【掃きだし窓】

※シャッターサッシは全てアルミ付となります

シャッター付引違い窓 手動 標準タイプ



1F : 16020(W1640×H2030)
15020 (W1540×H2030)
2・3F : 16018(W1640×H1830)
15018 (W1540×H1830)

合計で 3ヶ所

3F 非常進入口用サッシ【掃きだし窓】

単体引違い窓テラス



3F : 16518(W1650×H1800)

単体・面付引違い窓【腰窓タイプ】 / 高所用横すべり出し窓

単体引違い窓



16009(W1640×H970)・15009(W1540×H970)・
11909(W1235×H970)

ヒシクロス面格子付引違い窓



16505(W1690×H570)
16503(W1690×H370)

※単体引違い窓 or 高所用横すべり出し窓

合計で 3ヶ所

or

高所用横すべり出し窓



装飾窓・小窓【下記明細 12ヶ所まで】

横すべり出し窓



06005(W640×H570)
06003(W640×H370)
03605(W405×H570)
03603(W405×H370)

内倒し窓



06007(W640×H770)
06005(W640×H570)
03607(W405×H770)
03605(W405×H570)

※格子はヒシクロスのみです。

FIX窓 (内押縁タイプ)



W 036・060
H 07・09・11・13・15
上記の組み合わせの
寸法が可能です。

※FIX窓には面格子はつきません

縦すべり出し窓



03609(W405×H970)
03607(W405×H770)
02609(W300×H970)
02607(W300×H770)

※小開口アームはオプションとなります(縦滑り出窓のみ)

ヒシクロス面格子付引違い窓【小窓タイプ】



最大3ヶ所まで
※格子はヒシクロスのみです

06005(W640×H570)

横スリットFIX



119028(W1235×H350)
160028(W1640×H350)

FIX窓



- サッシ本数は 合計18本まで + 玄関ドア 1本
- 掃きだし窓は計3本まで【シャッター付き・非常進入口用 単体サッシ含む】
- 腰窓、高所用横すべり出し窓は合計3本まで
- 装飾窓・小窓は計12本まで【12本のうち、小窓は3ヶ所まで】
- 連窓・段窓は対応不可です。
- ガラス種類【掃きだし窓のみ 透明ガラス 左記以外は 型ガラス】

アルミ樹脂複合サッシ F G - L 標準仕様明細

※上記明細・サイズ以外は 全てオプションとなります。



LIXILの環境への取組が業界トップランナーとして環境大臣より認定されました。

(注)サッシ寸法に関しては 現場等の納まりで 変更となる可能性があります。

※上記掲載の各写真・イラストはイメージです。見積内容とは異なる場合がありますので、ご注意ください。

◆お願い

- ・商品によっては、改良などにより仕様、寸法、カラーなどに多少の変更が生じる場合がありますのでご了承ください。
- ・商品写真は印刷のため、現物と若干異なりますので、実際の商品見本でお確かめください。
- ・商品写真は参考例です。実際に花瓶や小物等を置かれる場合は、落下等の事故がないように取り扱いにご注意ください。
- ・表示価格は、商品代みのメーカー希望小売価格で、取付費・工事費、消費税、セット写真の小物など別途ご負担をお願いいたします。
- ・掲載内容及び写真・図版の無断転載はかたくお断りします。(許可なく転載・流用した場合、損害賠償が発生します。)

LP202407003075

株式会社 LIXIL

【玄関ドア (その他22条地域対応)】

<LIXIL> 断熱玄関ドア ジエスタ2

【Aプラン】

k4仕様・片開き



特長

ガラス破り対策に有効な「セキュリティサムターン」

ボタンを押すだけで、サムターンの取り外しが可能。外出時や就寝時に外しておけば、万一ドアや窓ガラスに穴をあけられても、「サムターン回し」で開けられる心配がありません。



【Familoek】ドアのボタンでピッとカギを開ける

【スマホのアプリで解錠する場合】

スマートフォンをバッグやポケットに入れておけば、ドアのボタンを押すだけで上下2つのカギが解錠する1アクションスタイル。スマートフォンを取り出す必要もないので、荷物が多い時などにも便利です。



ドアのボタンを押すだけで、カギが施解錠

【タグキーで解錠する場合】

ドアのボタンを押してかざすと、上下2つの鍵が自動で施解錠する、2アクションスタイル。



■タグキーセット



※電池式
アルカリ乾電池単3系を8本使用。電池切れの際も簡単に交換できます。

S12型



※枠色はマットブラックです。

P16型



※枠・本体は同色になります。

M26型



※本体色がグレイッシュオークのとき、枠色はナチュラルホワイトです。その他は枠・本体同色になります。

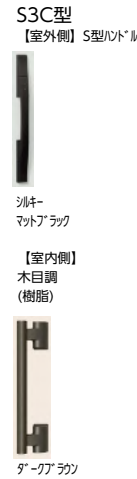

S13型



※枠色はナチュラルホワイトです。

M16型



※本体色がクリエイターダーク、パールブルー、ナチュラルホワイトのとき、枠色はナチュラルホワイトです。その他は枠・本体同色になります。

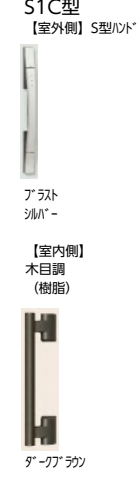
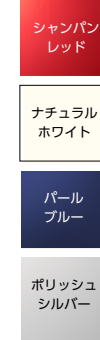
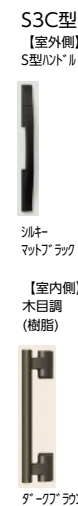

S14型



※枠色はマットブラックです。

M17型



※本体色がアラストシャキーマットラックのとき、枠色はマットブラックです。本体色がシャンパンレッド、パールブルー、ナチュラルホワイトのとき、枠色はナチュラルホワイトです。その他は枠・本体同色になります。

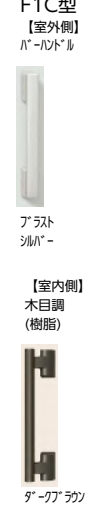
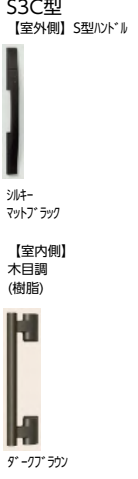

D11型



※枠・本体は同色になります。

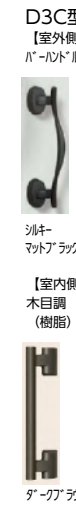
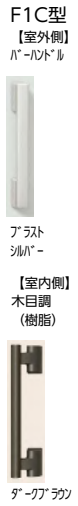

D32型



※枠・本体は同色になります。

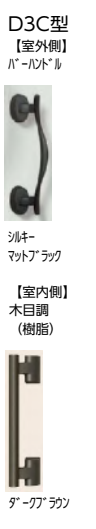

※上記掲載の各写真・イラストはイメージです。見積り内容とは異なる場合がありますので、ご注意ください。

◆お願い
・商品によっては、改良などにより仕様、寸法、カラーなどに多少の変更が生じる場合がありますのでご了承ください。
・商品写真は印刷のため、現物と若干異なる場合がありますので、実際の商品見本でお確かめください。
・商品写真は参考例です。実際に花瓶や小物等を置かれる場合は、落下等の事故がないように取り扱いにご注意ください。
・表示価格は、商品代りのメーカー希望小売価格で、取付費・工事費、消費税、セット写真の小物など別途ご負担をお願いいたします。
・掲載内容及び写真・図版の無断転載はたくお断りします。(許可なく転載・流用した場合、損害賠償が発生します。)

LP202407003087

株式会社 LIXIL

(20本プラン) / LOW-E複層ガラス



※イメージ画像です。

特長

フレームをスリム化し ガラス面積最大化

窓の断熱性能を高めるためには、熱を通しやすいフレームを小さくし、熱を通しにくいガラス面を大きくする必要があります。サーモスは、独自の技術により、フレームの極小化とガラス面積の最大化を図り、優れた断熱性能を実現しています。

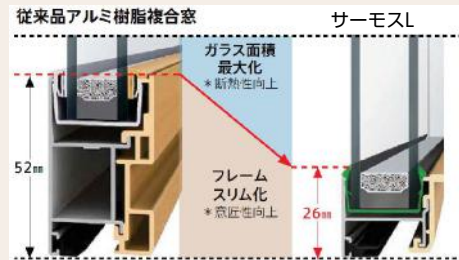

高断熱を追求し ガラス高性能化

特殊金属膜の効果で一般複層ガラスの約2倍の高い断熱性を発揮する「Low-E複層ガラス」を標準設定。

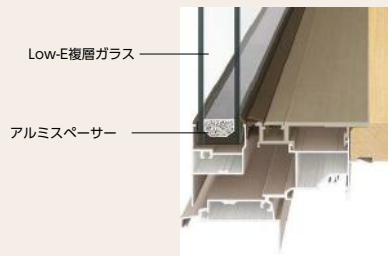

ハイブリッド構造で フレーム高性能化

室外側に耐久性や強度に優れたアルミを採用し、雨、風、日差しによる劣化を防止。室内側には、アルミに比べ熱伝導率(熱の伝えやすさ)が約1/1000の樹脂を採用し、熱の出入りを抑えます。

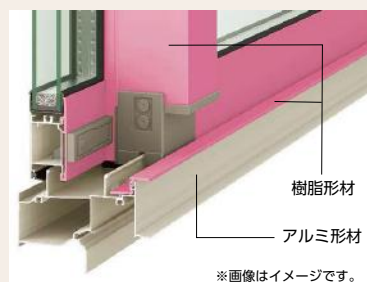

カラーバリエーション

外観色 (アルミ色)	ブラック	オータムブラウン	シャイングレー	ナチュラルシルバー	ホワイト
内観色 (樹脂色)	ブラック	オータムブラウン	シャイングレー	ナチュラルシルバー	ホワイト

シャッター付引違い窓 単体引違い窓

シャッター付き引違い・単体引違い【3カ所まで】

1F : 16020(W1640×H2030)
15020 (W1540×H2030)
2・3F : 16018(W1640×H1830)
15018 (W1540×H1830)

3F : 16518(W1650×H1800)

面格子付引違い窓 単体引違い窓

面格子付き引違い・単体引違い【3カ所まで】

16009(W1640×H970)・15009(W1540×H970)・11909(W1235×H970)

装飾窓・小窓タイプ【14カ所まで】



サッシ本数は 合計20本まで + 玄関ドア 1本
掃きだし窓は計3本まで【シャッター付き・非常用進入口 単体サッシ含む】
腰窓、高所用横すべり出し窓は合計3本まで
装飾窓は計14本まで
ガラス種類【掃きだし窓のみ 透明ガラス 左記以外は 型ガラス】

高性能ハイブリッド窓 サーモスL 標準仕様詳細



※上記掲載の各写真・イラストはイメージです。見積内容とは異なる場合がありますので、ご注意ください。

◆お願い
 ・商品によっては、改良などにより仕様、寸法、カラーなどに多少の変更が生じる場合がありますのでご了承ください。
 ・商品写真は印刷のため、現物と若干異なりますので、実際の商品見本でお確かめください。
 ・商品写真は参考例です。実際に花瓶や小物等を置かれる場合は、落下等の事故がないように取り扱いにご注意ください。
 ・表示価格は、商品代みのメーカー希望小売価格で、取付費・工事費、消費税、セット写真の小物など別途ご負担をお願いいたします。
 ・掲載内容及び写真・図版の無断転載はかたくお断りします。(許可なく転載・流用した場合、損害賠償が発生します。)

LP202407003090

株式会社 LIXIL

【内装建材】 <LIXIL>ラシッサS クリエ (ハイドア・15本プラン)

Lasissa S Crea ラシッサS クリエ

木の風合いや色味を忠実に再現し、色彩学に基づいて誕生したクリエカラーは、どんな色とも相性のいいパーフェクトカラー。



※写真はイメージです。



■ Base Color

プレシャスホワイト



※ドア枠、引戸枠はプレシャスホワイトのみとなります。
※造作材関係もプレシャスホワイトのみとなります。

■ Doorstop



みえナイズウッドアストッパー

■ Parts

■ Handle

ドア



スクエアL
シャインニッケル

クローゼット



角型L
シャインニッケル

玄関収納



角型L
シャインニッケル

■ Pull

引戸



角型
シャインニッケル

■ 造作材

廻り縁なし
窓枠：プレシャスホワイト (下台のみ)
幅木：プレシャスホワイト (スマート)
壁見切り縁：プレシャスホワイト (スマート)
(階段部分に使用)

幅木

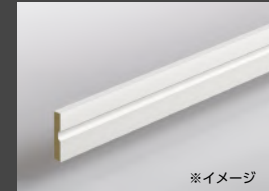

※イメージ

窓枠



※イメージ

■ Color Variation

◆ラシッサS クリエカラー

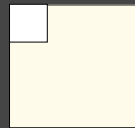

YY/Pレシャスホワイト



WA/クリエアホワイト



PP/クリエパール



LL/クリエラスク



MM/クリエモカ



DD/クリエダーク

■ Living H23 (ドア・引戸Vレールタイプ・アウトセットタイプ)

LGL型

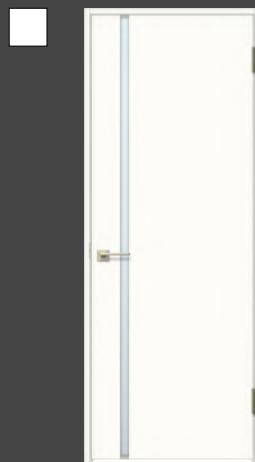

ラシッサS クリエ：ASTH-LGL



ラシッサS クリエ：ASKH-LGL

■ Private H23



ラシッサS クリエ：ASTH-LAA

■ Closet H23

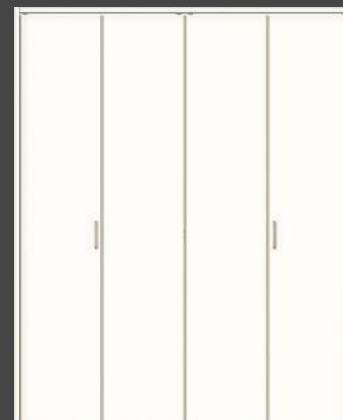

ラシッサS クリエ：ASCF-LAA



ラシッサS クリエ：ASCH-LAA

■ Shoes Box (W1200 H2160 D360)

ウォールキャビネット
耐震ロック付

コの字型



ロッカー型

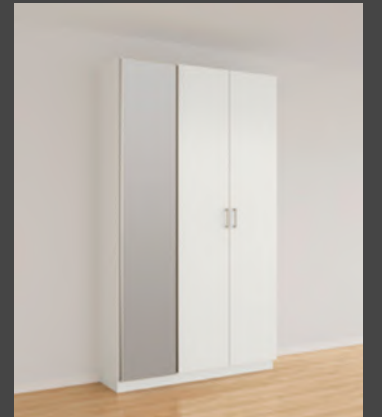

ラシッサS クリエ：ASGS-LAA

※把手付になります。

■透明ガラス
ガラス厚：4mm
表面が平滑で、透明なガラス。
空間に広がりを出し、
採光を確保できます。

■エッチングガラス
ガラス厚：4mm
透明ガラス表面に施した微小な
凹凸により、採光しながら視線を遮
る機能を兼ね備えているのが特徴です。
LGLのみガラス厚：5mm

●表示錠(角型)



●明り採り



※イメージ

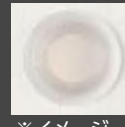

※イメージ

※トイレ・洗面所は、
明り採り・表示錠がつかず。

【標準仕様内容】

- 建具本数・・・15本以内
- 建具仕様・・・片開きドア・片引き戸1枚建・アウトセット引戸・クローゼット折れ戸・クローゼット開戸
- 建具色・・・上記掲載色
- 詳細仕様・・・建具枠・クローゼット・玄関収納・造作材はプレシャスホワイトのみ
- その他・・・プランボードに準ずる ●引き戸はダブルソフトモーション

※上記仕様以外は全てオプションとなります。



※上記掲載の各写真・イラストはイメージです。
見積り内容とは異なる場合がありますので、ご注意ください。

◆お願い
・商品によっては、改良などにより仕様、寸法、カラーなどに多少の変更が生じる場合がありますのでご了承ください。
・商品写真は印刷のため、現物と若干異なる場合がありますので、実際の商品見本でお確かめください。
・商品写真は参考例です。実際に花瓶や小物等を置かれる場合は、落下等の事故がないように取り扱いにご注意ください。
・表示価格は、商品代みのメーカー希望小売価格で、取付費・工事費、消費税、セット写真の小物など別途ご負担をお願いいたします。
・掲載内容及び写真・図版の無断転載はかたくお断りします。(許可なく転載・流用した場合、損害賠償が発生します。)

【内装建材】 <LIXIL> ラシッサD ラテオ・キナリモダン (ロードア・H2000・15本プラン) 【Aプラン】



■ Base Color
プレシャスホワイト

※ドア枠、引戸枠はプレシャスホワイトのみとなります。
※造作材関係もプレシャスホワイトのみとなります。

■ Parts

■ Handle

ドア スクエア L シヤインニッケル
クローゼット 角型 L シヤインニッケル
玄関収納 角型 L シヤインニッケル
引戸 角型 シヤインニッケル

■ Pull

■ Color Variation

◆ラシッサD ラテオカラー

DZ/ウォルナット DR/ジョコアーク DX/チェスナット DY/チェリー

◆ラシッサD キナリモダンカラー

ED/コウノキ EE/ソフトモープ EF/ソフトグレー

■ Doorstop

みえナイフウッドア ストッパー

■ 造作材

廻り縁なし
窓枠: プレシャスホワイト (下台のみ)
幅木: プレシャスホワイト (スマート)
壁見切り縁: プレシャスホワイト (スマート) (階段部分に使用)

幅木 窓枠

*イメージ

■ Living H20 (ドア・引戸Vレールタイプ・アウトセットタイプ)

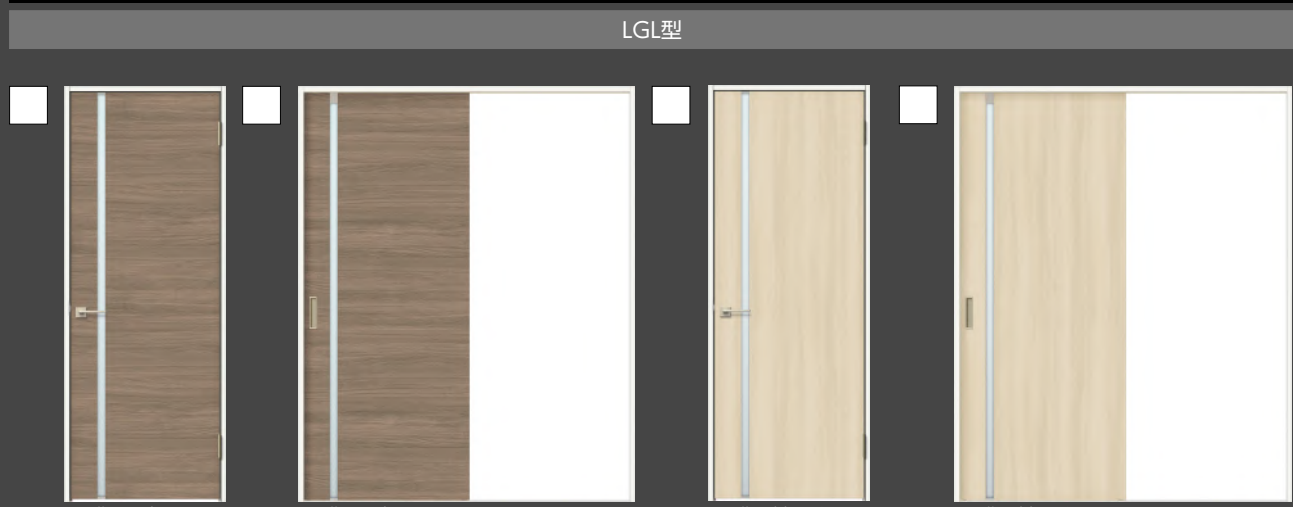

■透明ガラス
ガラス厚: 4mm
表面が平滑で、透明なガラス。空間に広がりを出し、採光を確保できます。

■エッチングガラス
ガラス厚: 4mm
透明ガラス表面に施した微小な凹凸により、採光しながら視線を遮る機能を兼ね備えているのが特徴です。LGLのみガラス厚: 5mm

■ Private H20



●表示錠(角型) ●明り採り

※イメージ ※イメージ

*トイレ・洗面所は、明り採り・表示錠がつかます。

■ Closet H23



●表示錠(角型) ●明り採り

※イメージ ※イメージ

*トイレ・洗面所は、明り採り・表示錠がつかます。

■ Shoes Box (W1200 H2160 D360) ウォールキャビネット 耐震ロック付



【標準仕様内容】 ●建具本数・・・15本以内
●建具仕様・・・片開きドア・片引き戸1枚建・アウトセット引戸・クローゼット折れ戸・クローゼット開戸
●建具色・・・上記掲載色
●詳細仕様・・・建具枠・クローゼット・玄関収納・造作材はプレシャスホワイトのみ
●その他・・・プランボードに準ずる ●引き戸はダブルソフトモーション

*上記仕様以外は全てオプションとなります。



※上記掲載の各写真・イラストはイメージです。見積り内容とは異なる場合がありますので、ご注意ください。

◆お願い
・商品によっては、改良などにより仕様、寸法、カラーなどに多少の変更が生じる場合がありますのでご了承ください。
・商品写真は印刷のため、現物と若干異なりますので、実際の商品見本でお確かめください。
・商品写真は参考例です。実際に花瓶や小物を置かれる場合は、落下等の事故がないように取り扱いにご注意ください。
・表示価格は、商品代りのメーカー希望小売価格で、取付費・工事費、消費税、セット写真の小物など別途ご負担をお願いいたします。
・掲載内容及び写真・図版の無断転載はかたくお断りします。(許可なく転載・流用した場合、損害賠償が発生します。)

LP202407003097

株式会社 LIXIL

【内装建具】 <LIXIL> ラシッサD ヴィンティア (ロードア・H2000・15本プラン)



Lasissa D
VINTIA
ラシッサD ヴィンティア

トレンドを超えて、
すっかり定番になったヴィンテージスタイル。
個性的でちょっとだけ男前な空間は、
自分らしいこだわりを表現できると
老若男女に人気のスタイルです。

※写真はイメージです。

Color Variation (7色)

より個性的な空間を演出する単色&木目カラー

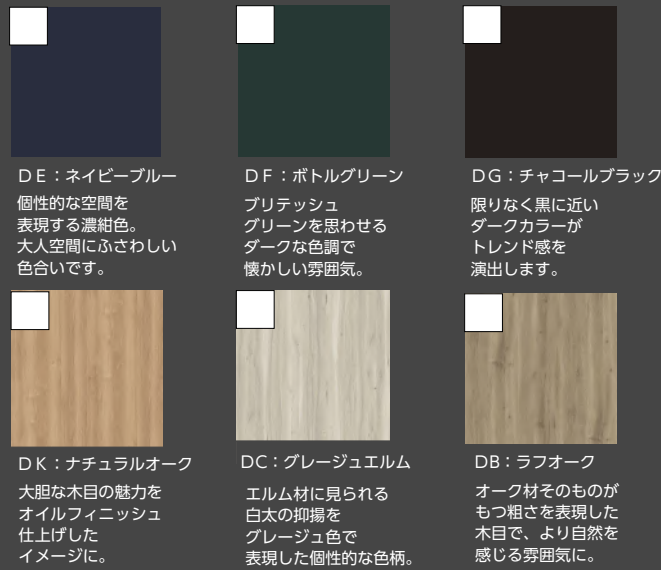

DE: ネイビーブルー
個性的な空間を表現する濃紺色。大人空間にふさわしい色合いです。

DF: ボトルグリーン
ブリテッシュグリーンを思わせるダークな色調で懐かしい雰囲気。

DG: チャコールブラック
限りなく黒に近いダークカラーがトレンド感を演出します。

DK: ナチュラルオーク
大胆な木目の魅力をオイルフィニッシュ仕上げしたイメージ。

DC: グレージュエルム
エルム材に見られる白木の抑揚をグレージュで表現した個性的な色柄。

DB: ラフオーク
オーク材そのものがもつ粗さを表現した木目で、より自然を感じる雰囲気。

Base Color

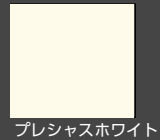

※ドア枠、引戸枠はプレシャスホワイトのみとなります。
※造作材関係もプレシャスホワイトのみとなります。

Parts

Handle

ドア



スクエアL
アイアンラック

クローゼット



角型L
アイアンラック

玄関収納



角型L
アイアンラック

Pull

引戸



角型
アイアンラック

Doorstop



みえナイソウ
ドアストッパー
アイアンラック

造作材

廻り縁なし
窓枠: プレシャスホワイト (下台のみ)
幅木: プレシャスホワイト (スマート)
壁見切り縁: プレシャスホワイト (スマート) (階段部分に使用)

幅木



※イメージ

窓枠



※イメージ

Living H20 (ドア・引戸Vレールタイプ・アウトセットタイプ)

下記、2種類よりお選び下さい。(LDKのみ)

LGJ型



AVTH-LGJ



AVKH-LGJ



AVTH-LGH



AVKH-LGH

LGJ型



LGH型



※階段に扉をつける場合は、**アウトセットタイプのハイドア**になります。
★LGHは**上限**が、LGJは**下限**が伸びますので、デザインにご注意ください。

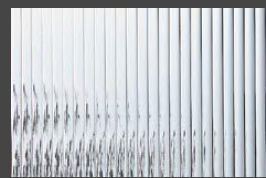

モールガラス(共通)

ガラス表面にストライプの柄が入ったシャープな印象を与えるデザインガラスです。

Private H20

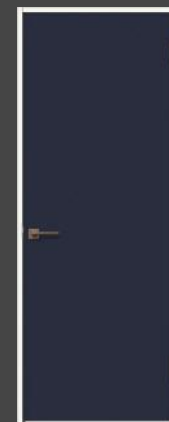

AVTH-LAA



●表示錠(角型) ●明かり採り
※トイレ・洗面所は、明り採り・表示錠が付きません。

Closet H23



AVCF-LAA

プレシャスホワイト



AVCH-LAA

プレシャスホワイト

Shoes Box (W1200 H2160 D360)

ウォールキャビネット
耐震ロック付

コの字型



プレシャスホワイト

ロッカー型

※把手付になります。

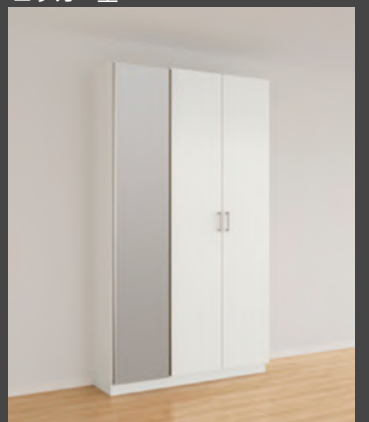

プレシャスホワイト

AVGS-LAA

【標準仕様内容】

- 建具本数・・・15本以内
- 建具仕様・・・片開きドア・片引き戸1枚建・アウトセット引戸・クローゼット折れ戸・クローゼット開戸
- 建具色・・・左記掲載7色
- 詳細仕様・・・建具枠・造作材はプレシャスホワイトのみ
- その他・・・プランボードに準ずる ●引き戸はダブルソフトモーション

※上記仕様以外は全てオプションとなります。

※上記掲載の各写真・イラストはイメージです。
見積り内容とは異なる場合がありますので、ご注意ください。

◆お願い

- ・商品によっては、改良などにより仕様、寸法、カラーなどに多少の変更が生じる場合がありますのでご了承ください。
- ・商品写真は印刷のため、現物と若干異なりますので、実際の商品見本でお確かめください。
- ・商品写真は参考例です。実際に花瓶や小物等を置かれる場合は、落下等の事故がないように取り扱いにご注意ください。
- ・表示価格は、商品代みのメーカー希望小売価格で、取付費・工事費、消費税、セット写真の小物など別途ご負担をお願いいたします。
- ・掲載内容及び写真・図版の無断転載はかたくお断りします。(許可なく転載・流用した場合、損害賠償が発生します。)



【内装建具】 <LIXIL> ラシッサD パレット (ロードア・H2000・15本プラン)

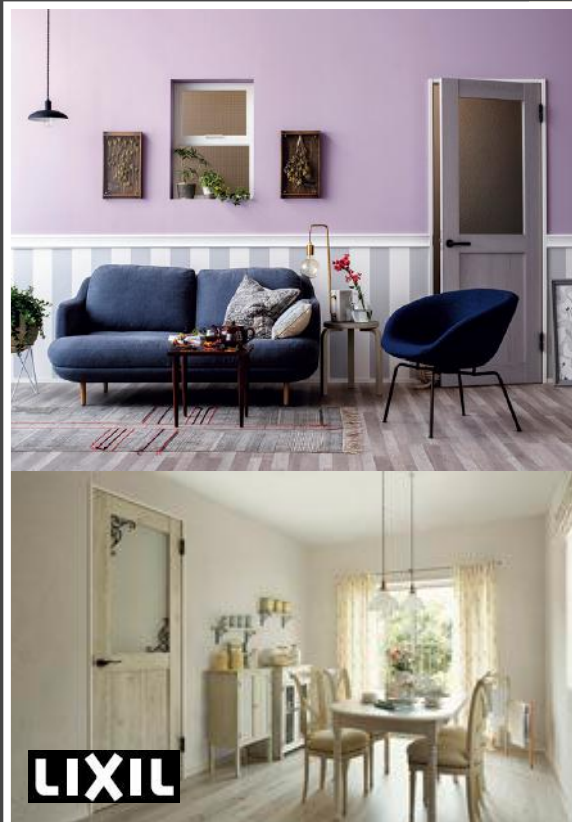

Lasissa D Palette ラシッサD パレット

時間がゆっくりと流れるような、そんな空間演出の主役になってくれるのが、人の手のぬくもりを感じさせてくれる仕上げを施したラシッサDパレットです。

※写真はイメージです。

Living H20 (ドア・引戸Vレールタイプ・アウトセットタイプ)

下記、2種類よりお選び下さい。(LDKのみ)



APTH-LGJ

APKH-LGJ

APTH-LGH

APKH-LGH



■アンティークガラス
ガラス厚：4mm
ノスタルジックな雰囲気を醸す型板ガラス。ゆらゆらとした不規則な模様が印象的です。

※階段に扉をつける場合は、**アウトセットタイプのハイドア**になります。
★LGHは**上限**が、LGJは**下限**が伸びますので、デザインにご注意ください。

LGJ型



ハイドア ロードア

LGH型

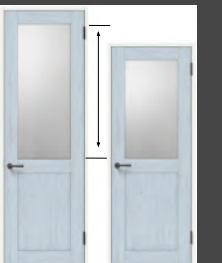

ハイドア ロードア

Color Variation (7色)

Base Color

手作り感のあるナチュラルで優しいカラー

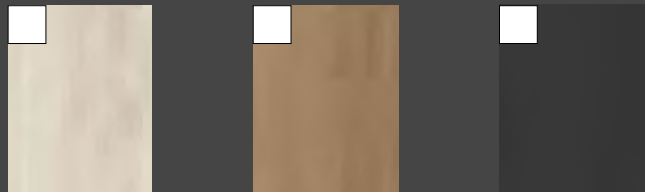

DJ：ホワイトオーク
表情豊かなオークの木目をホワイトで優しく繊細に仕上げています。

DK：ナチュラルオーク
オークの個性的な木目の魅力をそのまま表現したナチュラルカラーです。

DL：スモークオーク
美しく整った柎目を深いスモークグレーでシックに仕上げています。

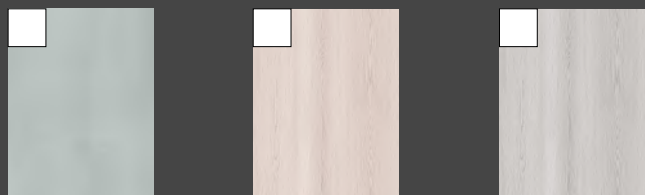

DN：ブルー・ポイント
やわらかなブルーで包み込んだアンティーク風の素材感を表現しています。

DT：ピンクアッシュ
アッシュのきれいな木目を活かし、ほんのりピンクで可愛らしく仕上げています。

DV：グレーアッシュ
やさしいグレーがアッシュの繊細な木目を引き立てています。

※ドア枠、引戸枠はプレシャスホワイトのみとなります。
※造作材関係もプレシャスホワイトのみとなります。

プレシャスホワイト

Parts

Handle



Doorstop



みえナイソウドアストッパー アイアングラック

造作材

廻り縁なし
窓枠：プレシャスホワイト (下台のみ)
幅木：プレシャスホワイト (スマート)
壁見切り縁：プレシャスホワイト (スマート) (階段部分に使用)



幅木 ※イメージ

窓枠 ※イメージ

Private H20



APTH-LAA



◆お願い

- 商品によっては、改良などにより仕様、寸法、カラーなどに多少の変更が生じる場合がありますのでご了承ください。
- 商品写真は印刷のため、現物と若干異なる場合がありますので、実際の商品見本でお確かめください。
- 商品写真は参考例です。実際に花瓶や小物等を置かれる場合は、落下等の事故がないように取り扱いにご注意ください。
- 表示価格は、商品代みのメーカー希望小売価格で、取付費・工事費、消費税、セット写真の小物など別途ご負担をお願いいたします。
- 掲載内容及び写真・図版の無断転載はかたくお断りします。(許可なく転載・流用した場合、損害賠償が発生します。)

Closet H23



ラシッサ クロI：ASCF-LAA

ラシッサ クロII：ASCH-LAA

Shoes Box (W1200 H2160 D360)

ウォールキャビネット
耐震ロック付



コの字型

ロッカー型 ※把手付になります。

APGS-LAA

【標準仕様内容】

- 建具本数・・・15本以内
- 建具仕様・・・片開きドア・片開き戸1枚建・アウトセット引戸・クローゼット折れ戸・クローゼット開戸
- 建具色・・・左記掲載6色
- 詳細仕様・・・建具枠・クローゼット・玄関収納・造作材はプレシャスホワイトのみ
- その他・・・プランボードに準ずる ●引き戸はダブルソフトモーション

※上記仕様以外は全てオプションとなります。

※上記掲載の各写真・イラストはイメージです。
見積り内容とは異なる場合がありますので、ご注意ください。



LIXILの環境への取組が
業界トップランナーとして
環境大臣より認定されました。

【内装建具】 <LIXIL> ラシッサD ノースフォレスト (ロードア・H2000・15本プラン)



Living H20 (ドア・引戸Vレールタイプ・アウトセットタイプ)

LHB型 (格子入り)



※階段に扉をつける場合は、**アウトセットタイプのハイドア**になります。
★LHBは**下限**が伸びますので、デザインにご注意ください。

LHB型



エッチングガラス

透明ガラス表面に施した微小な凹凸により、採光しながら視線を遮る機能を兼ね備えているのが特長です。

Color Variation (3色)

ほっこりとした居心地の良い空間に仕上げるカラー

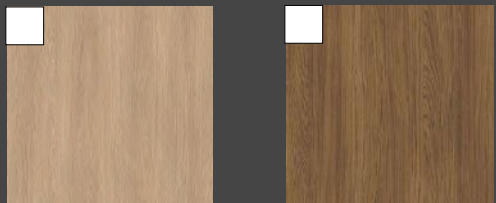

EH: テンダーオーク

EJ: カームチーク

シンプルで柾目基調の木目、濃淡を抑え洗練された柄です。

柾目に板目や黒縞を程よく取り入れ、丁寧に使い込まれた家具の風合いを感じられるカラーです。

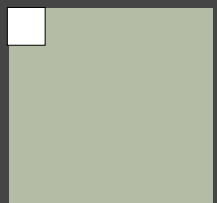

EK: セージグリーン

北欧の自然をイメージした、低彩度で空間に自然になじむマットな質感です。

Base Color

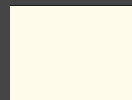

プレシャスホワイト

※ドア枠、引戸枠はプレシャスホワイトのみとなります。
※造作材関係もプレシャスホワイトのみとなります。

Parts

Handle

ドア



スクエアL
アイアンラック

クローゼット



角型L
アイアンラック

玄関収納



角型L
アイアンラック

Pull

引戸



角型
アイアンラック

Doorstop



みえナイソウ
ドアストッパー
アイアンラック

造作材

廻り縁なし
窓枠: プレシャスホワイト (下台のみ)
幅木: プレシャスホワイト (スマート)
壁見切り縁: プレシャスホワイト (スマート) (階段部分に使用)

幅木



※イメージ

窓枠



※イメージ

Private H20

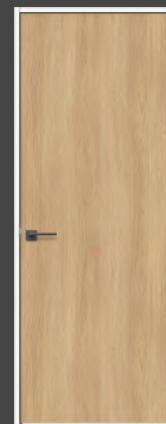

ANTH-LAA

●表示錠(角型)



●明かり採り



※イメージ

※トイレ・洗面所は、明り採り・表示錠が付きません。

Closet H23



ASCF-LAA

ASCH-LAA

Shoes Box (W1200 H2160 D360)

ウォールキャビネット
耐震ロック付

コの字型



ロッカー型

※把手付になります。

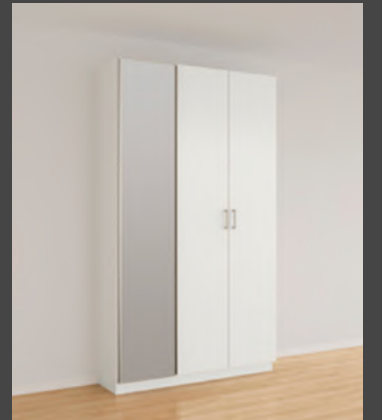

ASGS-LAA

【標準仕様内容】

- 建具本数・・・15本以内
- 建具仕様・・・片開きドア・片引き戸1枚建・アウトセット引戸・クローゼット折れ戸・クローゼット開戸
- 建具色・・・左記掲載3色
- 詳細仕様・・・建具枠・クローゼット・玄関収納・造作材はプレシャスホワイトのみ
- その他・・・プランボードに準ずる ● 引き戸はダブルソフトモーション

※上記仕様以外は全てオプションとなります。

※上記掲載の各写真・イラストはイメージです。
見積り内容とは異なる場合がありますので、ご注意ください。

◆お願い

- 商品によっては、改良などにより仕様、寸法、カラーなどに多少の変更が生じる場合がありますのでご了承ください。
- 商品写真は印刷のため、現物と若干異なる場合があります。実際の商品見本でお確かめください。
- 商品写真は参考例です。実際に花瓶や小物等を置かれる場合は、落下等の事故がないよう取り扱いにご注意ください。
- 表示価格は、商品代みのメーカー希望小売価格で、取付費・工事費、消費税、セット写真の小物など別途ご負担をお願いいたします。
- 掲載内容及び写真・図版の無断転載はたくお断りします。(許可なく転載・流用した場合、損害賠償が発生します。)



LIXILの環境への取組が
業界トップランナーとして
環境大臣より認定されました。

<LIXIL>床 TY-02D

TY-02D

最新トレンドとデザイン重視の色柄をラインアップ。個性的でこだわりのある空間を演出します。

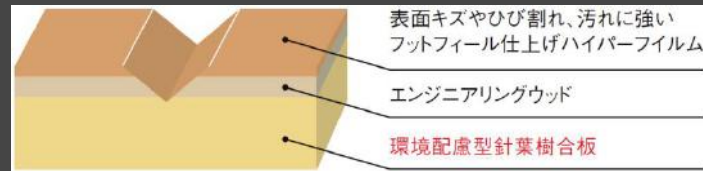

※傷がつかないわけではありません。家具等を移動させる時は引きずらないでください。
 ※V溝部において、樹脂シートの断面が白く見える場合がありますが、性能には影響ありませんので予めご了承ください。



※抗菌剤は素材の特性によって対応していません。

● 優れたお手入れ性

フットフィール仕上げは、表面に立体感を感じる仕上げですが、微細な凹凸で本物の木肌を表現していますので、汚れが入りにくく、お手入れ性は従来通りに優れています。また、表面に特殊処理をほどこしていますので、面倒なワックスがけの必要はありません。(ノンワックス仕様)

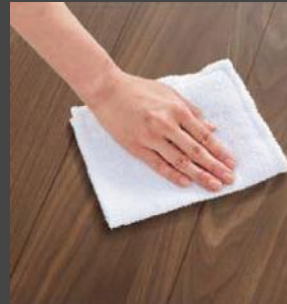

● 耐キャスター仕様

物の落下やキャスター付き家具などによるキズの深さを軽減し、目立ちにくくします。車イスなどを利用されるお部屋にもおすすめです。

※傷やへこみが見つからないということではありません。過度の荷重にはご注意ください。特に金属製や球形のキャスターは表面を傷めやすいので、ご使用をお避けください。



● フットフィール仕上げ

天然木が持つ質感をありのままに表現した特殊技法で、樹種に最適な木肌感を表現しました。それぞれの足ざわりのよさが魅力です。



D1/イタリアンウォルナットF

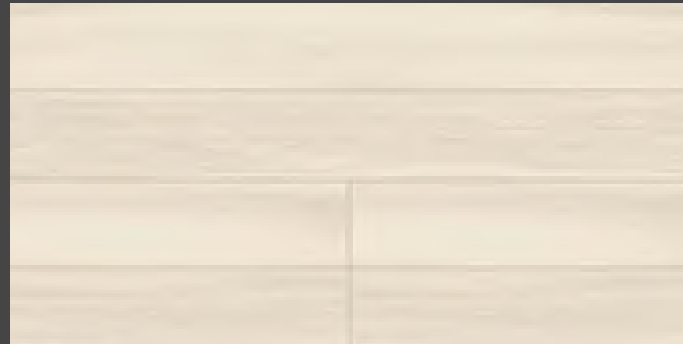

DX/チェスナットF



DJ/ホワイトオークF

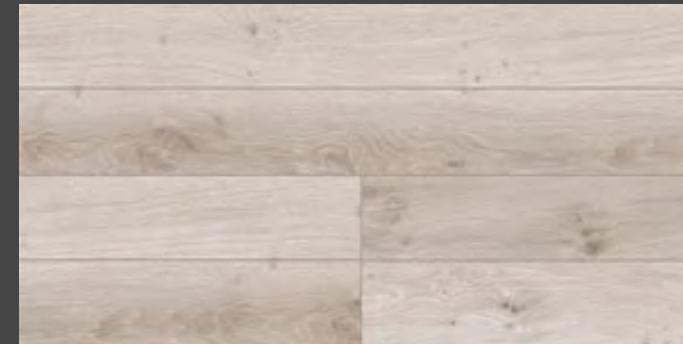

D2/メープルF



DY/チェリーF

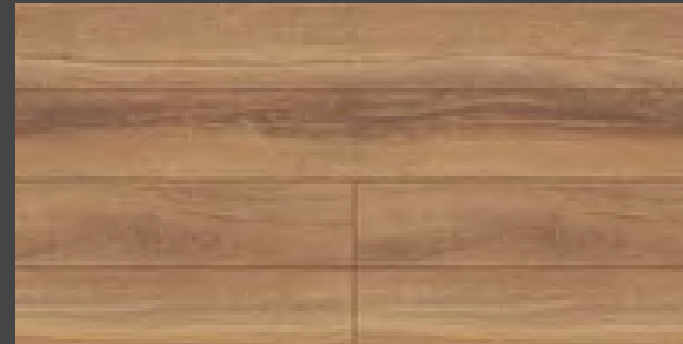

DK/ナチュラルオークF



DZ/ウォルナットF



※画像はイメージです。



※上記掲載の各写真・イラストはイメージです。
 見積り内容とは異なる場合がありますので、ご注意ください。

◆お願い
 ・商品によっては、改良などにより仕様、寸法、カラーなどに多少の変更が生じる場合がありますのでご了承ください。
 ・商品写真は印刷のため、現物と若干異なりますので、実際の商品見本でお確かめください。
 ・商品写真は参考例です。実際に花瓶や小物を置かれる場合は、落下等の事故がないように取り扱いにご注意ください。
 ・表示価格は、商品代みのメーカー希望小売価格で、取付費・工事費、消費税、セット写真の小物など別途ご負担をお願いいたします。
 ・掲載内容及び写真・図版の無断転載はかたくお断りします。(許可なく転載・流用した場合、損害賠償が発生します。)

LP202407003052

株式会社 LIXIL

【内装建具】

<LIXIL>階段 / ラシッサD階段

TY-02D色 タイプ



■カラーバリエーション (蹴込み板、側板)

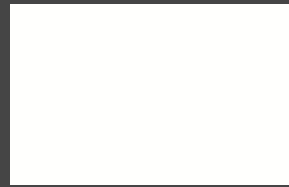

プレシャスホワイト

階段手すり・壁付けブラケット



プレシャスホワイト



シャインニッケル

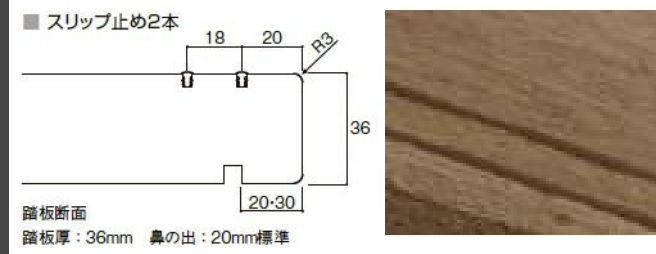

■ラシッサD階段：カラーバリエーション (踏み板)



D1/イタリアンウォルナット

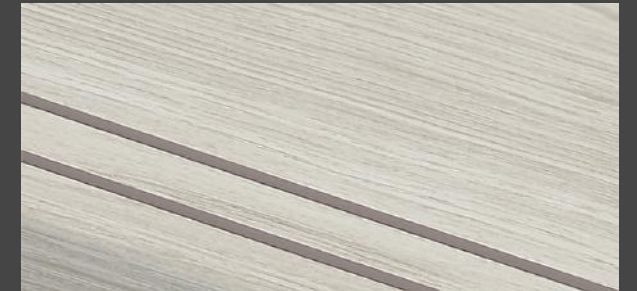

DX/チェスナット



DJ/ホワイトオーク



D2/メープル

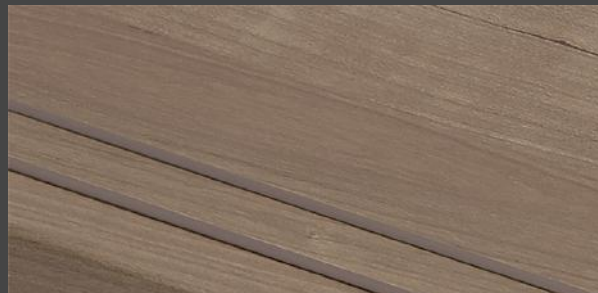

DY/チェリー



DK/ナチュラルオーク



DZ/ウォルナット



LIXILの環境への取組が
業界トップランナーとして
環境大臣より認定されました。

※上記掲載の各写真・イラストはイメージです。
見積り内容とは異なる場合がありますので、ご注意ください。

◆お願い
 ・商品によっては、改良などにより仕様、寸法、カラーなどに多少の変更が生じる場合がありますのでご了承ください。
 ・商品写真は印刷のため、現物と若干異なりますので、実際の商品見本でお確かめください。
 ・商品写真は参考例です。実際に花瓶や小物等を置かれる場合は、落下等の事故がないように取り扱いにご注意ください。
 ・表示価格は、商品代のみメーカー希望小売価格で、取付費・工事費、消費税、セット写真の小物など別途ご負担をお願いいたします。
 ・掲載内容及び写真・図版の無断転載はかたくお断りします。(許可なく転載・流用した場合、損害賠償が発生します。)

LP202407003055

株式会社 LIXIL

イメージ写真

I型 本体間口 255cm



※カタログによるイメージ画像の為、実際の仕様とは異なる部分がございます。>



CG合成画像によるイメージ

スライドストックアップラン

アシストポケット(シンク下)

一番よく使う道具を立てて収納できる、取り出しやすい扉裏のポケット。



※写真はイメージです。 ※アシストポケットの奥行きは、キッチンの勝手(R/L)にかかわらず左側が大きくなります。

シンク下のポケットには、よく使うミニまな板も収納可能です。



ポケットパーツは外して丸洗い

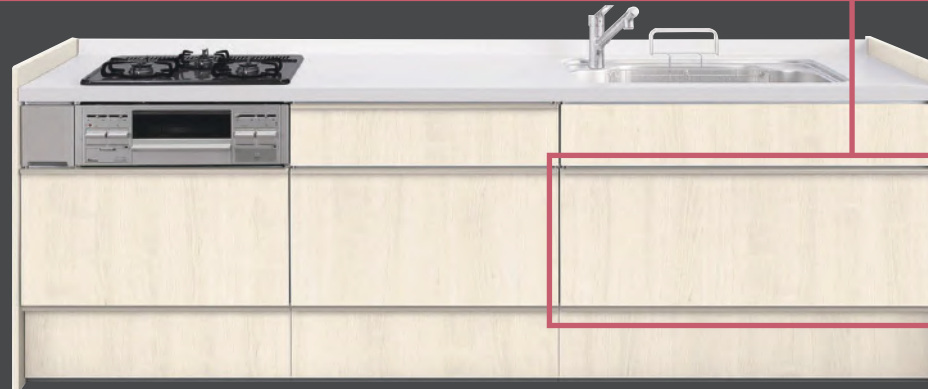

●コンロ用キャビネット



メラミン底板 ソフトモーションレール スライドストックアップラン (ポケットなし)

●食器洗い乾燥機用キャビネット



メラミン底板 ソフトモーションレール スライドストックアップラン 浅型用

●シンク用キャビネット



メラミン底板 ソフトモーションレール スライドストックアップラン アシストポケット付 (シェルフなし)

ソフトモーションレール

引出しを滑らかに引き込む機構と、奥行きいっぱいまで引き出せる構造を採用した高品位なレールです。扉を勢いよく閉めても、減速してスーッと静かに閉まります。(ブルム社製ブルモーション)



メラミン底板

※動画はアシストポケットシェルフ付です



シンク

どちらかお選びいただけます

■クレイシンク

形がキレイ、色がキレイ、いつもキレイ。3つの「キレイ」がそろいました。



約76.8cm
約40cm

※表示寸法は内寸法です。 深さ約19.5cm まな板スタンド付 ワイヤポケット



てまなし排水口



接合部のリングをなくした、すっきりとした排水口。汚れが溜まりやすい溝がないので、お手入れが簡単です。

■スキットシンク

シンクの中のお手入れもシンクまわりの片づけも、スキットはかどるシンクです。

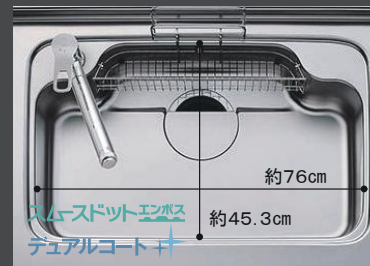

約76cm
約45.3cm

※表示寸法は内寸法です。 深さ約19.5cm まな板スタンド付 ワイヤポケット ナイアガラフロー方式

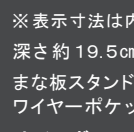

ステンレス排水口



ダブルの効果でお手入れをさらにラクにする、デュアルコート付き。

キズを入りにくする スムースドットエッセ デュアルコート

食器洗い乾燥機

浅型タイプ(パネル材仕様)



食器収納点数:40点(約5人分) 運転コース:6コース

ブラック ※写真はシルバーです。 DB3 パナソニック製 NP45RS9KJGU

【主な特長】

- ストリーム除菌洗浄 予約タイマー ソフト排気 乾燥キープ 低温洗浄

◆ストリーム除菌洗浄 50℃以上の高圧水流により、洗浄工程でしっかり除菌します。

◆ソフト排気 排気口からの排気温度を低減させて、キッチンまわりの気温上昇を抑えます。

水栓金具

オールインワン浄水栓 AJタイプ



オールインワン浄水栓 AJタイプ・エコハンドル (カートリッジ1本付) P41 LIXIL製 JFAJ461SYJG5U

●浄水カートリッジをスマートに内蔵 浄水カートリッジは水栓本体に内蔵されているため、ワークトップ上で簡単に交換でき、おいしい水が手軽に楽しめます。

●エコハンドル よく使う正面のハンドル位置で「水」を出す省エネ設計。 レバーハンドル正面の位置ではお湯が混入する位置はクリックでお知らせします。

レンジフード

ADRタイプ



加熱機器連動なし BO1 ADRタイプ(化粧パネル仕様) 富士工業製

- シルバー ADR935SIRU ホワイト ADR935WRU ブラック ADR935KRU

【主な特長】

- LED照明 お手入れ簡単塗装

◆LED照明 消費電力が少なく寿命が長いLEDタイプの照明です。

◆お手入れ簡単塗装 汚れが気になる場所に撥油性塗装や親水性塗装を施し、お手入れしやすくしています。

加熱機器

ガスコンロ ガラストップタイプ

トップ間口60cm・レンジフード連動付 3口コンロ・無水両面焼グリル付



トップ・フェイス:ブラック H3634D1W1KU132A Y25 ハーマン製

ウォールキャビネット(吊戸付のみ)

ウォールキャビネット・開き扉



奥行37.5cm系 高さ70cm ※扉に取手はつきません。

●システムライト



LEDタイプ KLS56L1

●扉キャッチ機構

揺れを感じると、ストッパーが下りて扉をロック。収納物の落下や飛び出しを防ぐ安心機能です。揺れが収まると自動的にロックを解除します。



◆ご注意とお願い
・写真は印刷のため、実際の色と異なる場合がございます。
・商品によっては、予告なく改良、仕様変更などを行う場合があります。
・主要部品、アイテムのみの掲載につき、ご提案プランの詳細は見積書や図面にてご確認ください。
・掲載内容及び写真・図版の無断掲載はかたくお断りします。(許可なく転載・流用した場合、損害賠償が発生します。)

※上記掲載の各写真・イラストはイメージです。見積内容とは異なる場合がありますので、ご注意ください。

イメージ写真

ペニンシュラI型 本体間口257.4cm ダイニング側仕様：テーブルタイプ

フルフラット対面



扉カラー：ミストホワイト

構造壁対応フルフラット対面



扉カラー：エイジドオーク

【ダイニング側】



【ダイニング側】



CG合成画像によるイメージ

スライドストックカープラン

アシストポケット(シンク下)

一番よく使う道具を立てて収納できる、取り出しやすい扉裏のポケット。



※写真はイメージです。 ※アシストポケットの奥行きは、キッチンの勝手(R/L)にかかわらず左側が大きくなります。

シンク下のポケットには、よく使うミニまな板も収納可能です。



ポケットパーツは外して丸洗い



●コンロ用キャビネット



メラミン底板 ソフトモーションレール スライドストックカー (ポケットなし)

●食器洗い乾燥機用キャビネット



メラミン底板 ソフトモーションレール スライドストックカー 浅型用

●シンク用キャビネット



メラミン底板 ソフトモーションレール スライドストックカー アシストポケット付 (シェルフなし)

ソフトモーションレール

引出しを滑らかに引き込む機構と、奥行きいっぱいまで引き出せる構造を採用した高品位なレールです。扉を勢いよく閉めても、減速してスーッと静かに閉まります。(ブルム社製ブルモーション)



メラミン底板

※動画はアシストポケットシェルフ付です



シンク

どちらかお選びいただけます

■クレイシンク

形がキレイ、色がキレイ、いつもキレイ。3つの「キレイ」がそろうました。

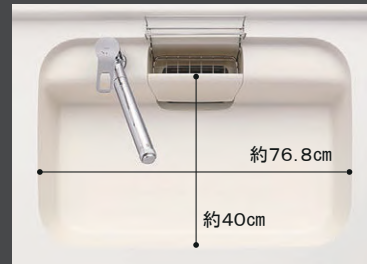

約76.8cm
約40cm

※表示寸法は内寸法です。 深さ約19.5cm まな板スタンド付 ワイヤポケット



てまなし排水口

■スキットシンク

シンクの中のお手入れもシンクまわりの片づけも、スキットはかどるシンクです。

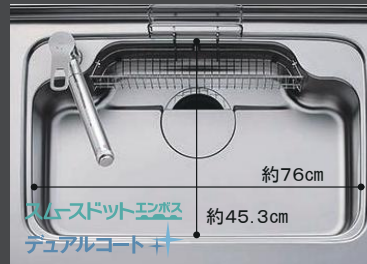

約76cm
約45.3cm

※表示寸法は内寸法です。 深さ約19.5cm まな板スタンド付 ワイヤポケット ナイアガラフロー方式



ステンレス排水口



てまなし排水口 接合部のリングをなくした、すっきりとした排水口。汚れが溜まりやすい溝がないので、お手入れが簡単です。

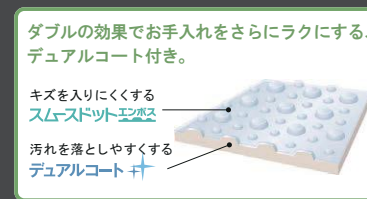

ダブルの効果でお手入れをさらにラクにする、デュアルコート付き。

キズを入りにくくする スムースドットエッセ 汚れを落としやすいデュアルコート+

食器洗い乾燥機

浅型タイプ (パネル材仕様)



食器収納点数：40点(約5人分) 運転コース：6コース ブラック ※写真はシルバーです。 D83 パナソニック製 NP45RS9KJGU

加熱機器

ガスコンロ ガラストップタイプ

トップ間口60cm・レンジフード連動付 3口コンロ・無水両面焼グリル付



トップ・フェイス：ブラック H3634D1W1KU132A Y25

ハーマン製

レンジフード(フルフラット対面)

HVRタイプ



加熱機器連動付(照明連動なし) B12

サイドマントルHVRタイプ 富士工業製

■シルバー SMHVR931SIRU ■ホワイト SMHVR931WRU ■ブラック SMHVR931KRU

【主な特長】

DCモーター LED照明 常時換気 お手入れ簡単塗装 ワンタッチ着脱ファン

◆DCモーター 動作制御を行い、消費電力を抑えて効率よく運転する直流モーターです。

◆LED照明 消費電力が少なく寿命が長いLEDタイプの照明です。

ダイニング側スタイル

イスを並べて、食事もとれるコミュニケーション重視のスタイルです。



テーブルタイプ

水栓金具

オールインワン浄水栓 AJタイプ



オールインワン浄水栓 AJタイプ・エコハンドル (カートリッジ1本付) P41 LIXIL製 JFAJ461SYXJG5U



●エコハンドル

よく使う正面のハンドル位置で「水」を出す省エネ設計。

お湯が混合する位置はクリックでお知らせします。



レバーハンドル正面の位置では水が漏れず。

レンジフード(構造壁対応フルフラット対面)

ADRタイプ



加熱機器連動なし B01

ADRタイプ(化粧パネル仕様) 富士工業製

■シルバー ADR935SIRU ■ホワイト ADR935WRU ■ブラック ADR935KRU

【主な特長】

LED照明 お手入れ簡単塗装

◆LED照明 消費電力が少なく寿命が長いLEDタイプの照明です。

◆お手入れ簡単塗装 汚れが気になる場所に撥油性塗装や親水性塗装を施し、お手入れしやすくしています。

ガラスパネル(フルフラット対面)



金属部分カラー：シルバー

コンロ前ハーフトタイプ (センターキッチン用)

◆ご注意とお願い
・写真は印刷のため、実際の色と異なる場合がございます。
・商品によっては、予告なく改良、仕様変更などを行う場合があります。
・主要部品、アイテムのみの掲載につき、ご提案プランの詳細は見積書や図面にてご確認ください。
・掲載内容及び写真・図版の無断掲載はかたくお断りします。

※上記掲載の各写真・イラストはイメージです。見積内容とは異なる場合があります。ご注意ください。

イメージ写真

カップボード / セパレートプラン



取手：スリム取手(ブラック)

CG合成画像によるイメージ

ウォールキャビネット



奥行45cm系 高さ70cm

開き扉(取手レス)
※扉キャッチ機構付

扉キャッチ機構



揺れを感知すると、ストッパーが下りて扉をロック。収納物の落下や飛び出しを防ぐ安心機能です。揺れが収まると自動的にロックを解除します。

※キャビネットの設置状態、収納物、振動の状況により、性能を十分に発揮しない場合があります。

フロアキャビネット



奥行45cm系 カウンター高さ85cm用

1段引出し付 開き扉

カウンター

清潔感のあるフロスト柄。
お手入れしやすいメラミン加工です。



フレークホワイト: WN

カラー

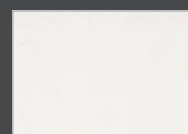

WN
(フレークホワイト)

メラミンカウンター

扉のお手入れラクラク

扉はお手入れのラクなクリーン扉です。



クリーン扉

汚れが拭き取りやすく、お手入れが簡単な扉です。
※L1シリーズとK8シリーズは除く

長くお使いいただくために、やわらかい布でお手入れしてください。

ソフトモーションレール

引出しを滑らかに引き込む機構と、奥行きいっぱいまで引き出せる構造を採用した高品位なレールです。扉を勢いよく閉めても、減速してスーッと静かに閉まります。(ブルム社製ブルモーション)



メラミン底板

◆ご注意とお願い
・写真は印刷のため、実際の色と異なる場合がございます。現物またはサンプルなどにご確認ください。
・商品によっては、予告なく改良、仕様変更などを行う場合がありますので、ご了承ください。
・主要部材、アイテムのみの掲載につき、ご提案プランの詳細は見積書や図面にてご確認ください。
・掲載内容及び写真・図版の無断掲載はかたくお断りします。(許可なく転載・流用した場合、損害賠償が発生します。)

※上記掲載の各写真・イラストはイメージです。見積内容とは異なる場合がありますので、ご注意ください。

扉カラー

※[]内はおすすめ取手の記号です。

グループ3



L2 シリーズ エンボス
ショコラオーク ANO[R] ウォルナット CNO[R] チェリー UNO[R] チェスナット INO[J] コウノキ NNO[R]



L1 シリーズ エンボス
エイジドオーク FN1[M] グレイッシュグレイ CN1[M] ライトグレイ NN1[M] ホワイトグレイ IN1[R]



K9 シリーズ 高光沢
ジェットブラック KN2[M] アイアンブルー BN2[J] タスカニーレッド RN2[M] ミストベージュ VN2[J] ミストホワイト WN2[J]



K8 シリーズ つや消し
パードウッド AK8[M] スモークドウッド UK8[R] ブリーチドウッド IK8[R]



K7 シリーズ 光沢
グロスダークウッド AK7[R] グロスライトウッド IK7[J]

グループ2

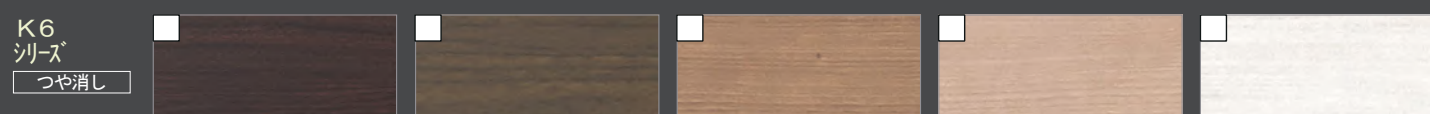

K6 シリーズ つや消し
クリエダーク AK6[R] クリエモカ UK6[R] クリエラスク CK6[R] クリエパール NK6[R] クリエアイボリー IK6[R]



K5 シリーズ つや消し
ブラックスタック KK5[M] グレージュスタック VK5[J] ホワイトスタック WK5[M]



K4 シリーズ 光沢
ディープグレー KK4[M] クラシックブルー BK4[M] ディープレッド RK4[M] ペールホワイト WK4[J]



K3 シリーズ つや消し
ソリッドブラック KK3[M] ソリッドレッド RK3[M] ソリッドイエロー YK3[M] ソリッドホワイト WK3[M]

取手

スリム取手



[J] シルバー [M] ブラック [R] シャインニッケル

ワークトップカラー (人造大理石)

グループ1

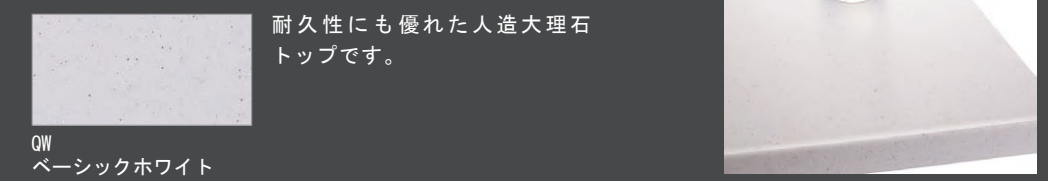

QW ベーシックホワイト

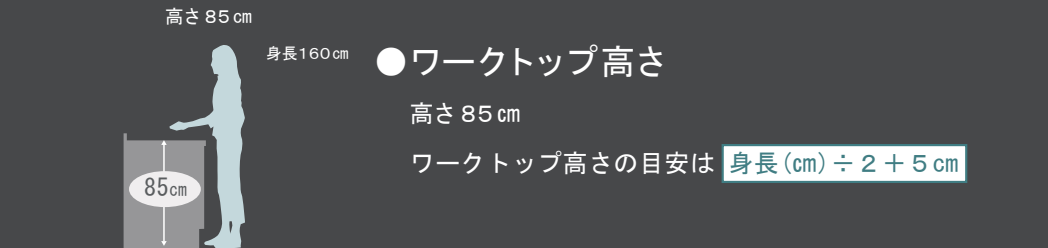

シンクカラー

人造大理石



E シュガーホワイト F マロンベージュ

ステンレス (スキットシンク)



ステンレス

キッチンパネルカラー (MEシリーズ)

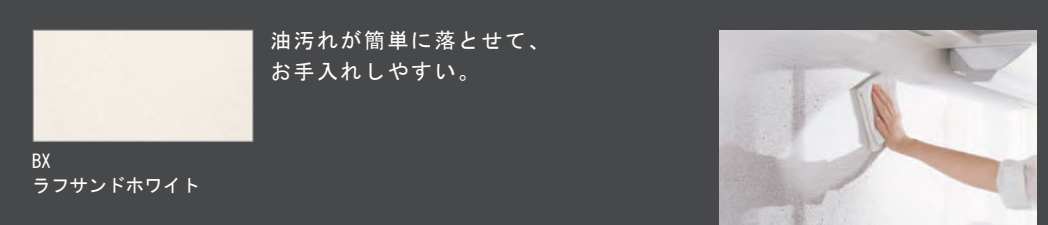

BX ラフサンドホワイト

◆ご注意とお願い
・写真は印刷のため、実際の色と異なる場合がございます。現物またはサンプルなどにてご確認ください。
・商品によっては、予告なく改良、仕様変更などを行う場合がありますので、ご了承ください。
・主要部材、アイテムのみの掲載につき、ご提案プランの詳細は見積書や図面にてご確認ください。
・掲載内容及び写真・図版の無断掲載はかたくお断りします。(許可なく転載・流用した場合、損害賠償が発生します。)

※上記掲載の各写真・イラストはイメージです。見積内容とは異なる場合がありますので、ご注意ください。

イメージ写真

間口 900mm
GJ2FH(K/T)-905S(8)Y/MGJ2-903KXJU MR フルスライドタイプ



※CGIによるイメージ画像

扉カラー: クリエダーク

<※イメージ写真の為、実際の仕様とは異なる部分がございます。>

扉カラー

ハイグレード

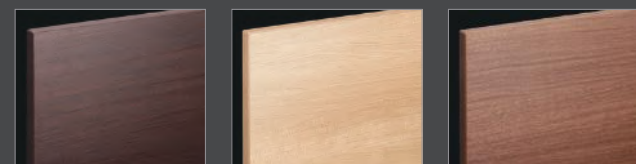

- LD2 クリエダーク
- LP2 クリエペール
- LM2 クリエモカ



- YS2 グロスホワイト
- HD2 ディープグレー
- HP2 パステルピンク

スタンダード

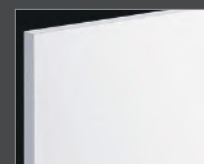

- VP1 ホワイト

カウンターカラー



H
プレーンオホホワイト

取っ手タイプ



- ハンドル仕様
- 取っ手レス仕様

※ハンドル仕様の場合、ハイグレード扉は取っ手の色がシルバー、スタンダード扉は取っ手の色がホワイトになります。

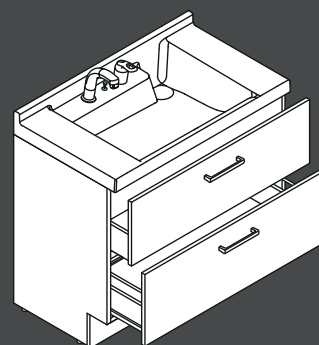

フルスライドタイプ

収納も取り出しも簡単。奥まで効率よく使いやすいキャビネットです。

上・下段とも奥までしっかり収納、物の出し入れも簡単です。



フルスライドタイプ
GJ2FH(K/T)-905S(8)Y

3面鏡 (スマートポケット付全収納・スリムLED)

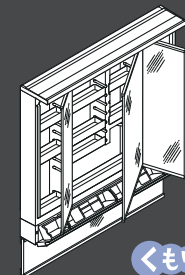

3面鏡 (スマートポケット付全収納・スリムLED)
MGJ2-903KXJU

スリムLED

長寿命・省電力のスリムLED。従来の蛍光灯と比べて約75%の省エネです。

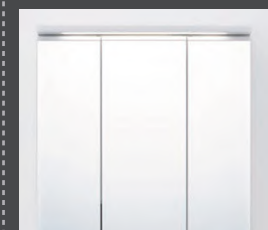

くもり止めコート

ヒーター式に比べくもりがとれるまでの待ち時間が短く、消し忘れもなし。消費電力ゼロで快適に使用できます。

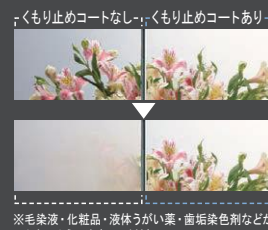

※毛染液・化粧品・液体うがい薬・歯垢染色剤などがつかないようご注意ください。
※浴室のドアを開けたままご使用された場合(お風呂上がりなど)、一時的にくもりが発生することがあります。

スマートポケット

鏡を見ながら、自然な動作でメイク小物を出し入れできます。



- コンセント3個付
- ・ミラー下1個
- ・収納スペース中央1個
- ・収納スペース右側1個

3面鏡トレイアレンジ

入れるものの高さに合わせて、5cm刻みで高さを自由にアレンジできます。



トレイ3段 トレイ2段 ドライヤーもすっきり収納

人の暮らしを想う洗面ドレッサー。

一体成形カウンター

つなぎ目のない一体成形なので、汚れにくく、お掃除も簡単です。



- ドライスペース
- やわらかな手のひらカーブ
- 右奥の排水口



水栓取付面を一段低くすることで、サイドをドライスペースとして活用できます。
手のひらに合ったやわらかなカーブを採用。より安心してラクに使えます。
ボウルを広く使えるように排水口は右奥に。見た目もすっきり、美しくなりました。

新てまなし排水口

金属フランジがなく、なめらかな形状で、しかも排水口の奥の突起がなくてお掃除簡単です。



新てまなし排水口



水栓金具

節水と省エネ性に優れたシャワー水栓。



シングルレバーシャワー水栓

微細シャワー

従来比20%の節水タイプ。水ハネも少なく、整流吐水への切替もできます。



吐水切替 (整流吐水)

ななめ形状ヘアキャッチャー



ななめ形状下部でゴミをキャッチ

通水を妨げにくいななめ形状上部

着脱式なので部品をばらしてキレイに洗えます。

省エネ

水道代を年間 約 500円 節約できます。

都市ガス代を年間 約 1,100円 節約できます。

(国研)建築研究所「平成28年省エネルギー基準に準拠したエネルギー消費性能の評価に関する技術情報(住宅)」における、「東京4人世帯」の条件にて算出。【比較品】シングルレバーシャワー水栓【最速流量5L/分】【引用元】(国研)建築研究所「平成28年省エネルギー基準に準拠したエネルギー消費性能の評価に関する技術情報(住宅)」および自社基準【単価】上下水道:265円/m³(税込)、都市ガス:179円/m³(税込)

◆ご注意とお願い
・写真は印刷のため、実際の色と異なる場合がございます。現物またはサンプルなどにてご確認ください。
・商品によっては、予告なく改良、仕様変更などを行う場合がありますので、ご了承ください。
・主要部材、アイテムのみの掲載につき、ご提案プランの詳細は見積書や図面にてご確認ください。
・掲載内容及び写真・図版の無断掲載はかたくお断りします。(許可なく転載・流用した場合、損害賠償が発生します。)

※上記掲載の各写真・イラストはイメージです。見積内容とは異なる場合がありますので、ご注意ください。



まる洗いカウンター

外して洗えて、裏までキレイ。
折りたたんで、
洗い場ひろびろ。

**まる洗い
+カウンター+**

カウンターを外してまる洗いで洗えるから、裏までピカピカに。洗いにくい壁や床もラクな姿勢で洗えます。

カウンターをワンアクションで折りたたんで、壁に掛けることができます。

カウンター使用イメージ

カウンター壁掛けイメージ

パッとくるりんポイ排水口

パッとゴミがまとまって、
カンタンにポイッ。

**パッとくるりんポイ
排水口**

特許第7336233号※1 特許第7336236号※2

安定した渦を生み出す、底面まで延びた導水面と円すい構造※2

スムーズに水や髪を流す半円形状の立ち上がり※1

渦でまとまったゴミをポイッとするだけ。

※写真は渦が見えるように排水口の蓋を外しています。ご使用の際は排水口に蓋をしてください。

頭や身体を洗うときなどの排水。

渦でまとまったゴミをポイ!

※使用状況などの諸条件によりパッとくるりんポイ排水口の効果は異なります。

キレイサーモフロア

汚れにくい表面処理と形状で、
お掃除ラクラク。

**キレイサーモ
フロア**

溝の奥までスポンジが届きやすい。

足元が冷ヤツとしない。
冷ヤツとしないヒミツ ※イメージ図です。

従来の床

キレイサーモフロア

私たちがモノに触れたとき、
身体の熱を奪われることで
冷たさを感じます。

独自の断熱層によって、
足裏から逃げる熱を少なくして、
冷たさを感じにくくします。

※使用状況などの諸条件によりキレイサーモフロアの効果は異なります。

サーモバス S

最後のひとりで、あたたかい。

サーモバス S

保温組フタ
組フタ保温材
浴槽保温材

ダブルの保温構造でお湯が冷めにくい。
(JIS高断熱浴槽準拠)

薄型保温2枚組フタ<ホワイト>・
保温フタ用組フタフック<ホワイト> FK-1/W91

※イメージ図です。

浴槽 4つの仕様からお選びいただけます

1600 ロング浴槽

エコベンチ浴槽

ストレートライン浴槽

ミナモ浴槽
※実際には握りバーは付きません

共通

操作ボタン

排水栓

プッシュワンウェイ排水栓<メタル調>

人造大理石 ルフレトーン

大理石のような上質でつややかな
光沢と、華やかなきらめきのある
人造大理石。

画像は<ホワイト/W92>です。

人造大理石 ルフレトーン

換気設備

大阪ガス 浴室乾燥暖房機カワックが標準となります。

ランドリーパイプ<ホワイト>1本付
LAP-1582-W
ブラケット×2組

※写真はイメージです。

スイッチ付エコアクアシャワー<メタル調>

空気を含んだ大粒の水が心地よい超節水シャワー。

心地よさと節水のヒミツ

散水板の穴の大きさや位置の工夫と、水滴にたっぷりの空気を含ませることで、ボリュームのある浴び心地と節水の両立を実現しました。

シャワーヘッド断面

大型の散水板

※イメージです。

※写真はスイッチ付エコアクアシャワー(メタル調-ホワイト)です。

握りやすく、手になじむ形状

エコアクアシャワー

メタル調ホース

洗い場側水栓

壁付サーモ水栓 (LS)

ドア

キレイドア

汚れにくい
スッキリデザイン。

浴室側
パッキンなし

洗面室側
樹脂パネル

キレイドア断面図

折り戸 [11mm段差] (800W)
VDY-8002006R (81)

ミラー & 収納

マグネットシェルフ
300W (1段)
NT-300A (2)-1S

タテ長ミラー (3080)
KGM-3080S

天井 & 照明

平天井 ※写真はイメージです。

※照明灯数は、浴室サイズ・壁パネル等により異なります。

パネルダウンライト
(電球色LED) 3灯
LE-D1-10A (1.3M)/1L (x3個)

ホルダー & フック & タオル掛

マグネットシャワーホースホルダー<グレー>
SHH-4/N55

マグネットシャワーフック(角度調節式)
1個
SWH (4)

タオル掛<メタル調>
KF-AA71C (390)-PU

◆ご注意とお願い

- 写真は印刷のため、実際の色と異なる場合がございます。現物またはサンプルなどにてご確認ください。
- 商品によっては、予告なく改良、仕様変更などを行う場合がありますので、ご了承ください。
- 主要部材、アイテムのみの掲載につき、ご提案プランの詳細は見積書や図面にてご確認ください。
- 掲載内容及び写真・図版の無断掲載はかたくお断りします。(許可なく転載・流用した場合、損害賠償が発生します。)

※上記掲載の各写真・イラストはイメージです。見積内容とは異なる場合がありますので、ご注意ください。

壁パネルカラー アクセント張り

照明限定 照明限定壁パネルです。この壁柄を選択の場合、照明によってはバスルーム内の照度が足りなくなります。

ベース：ハイクラス

アクセント：ハイクラス



HT614/マルチオダーク



HT611/シルバーグレー

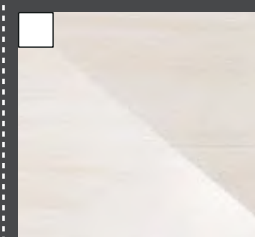

HN642/ウッドグレインライト

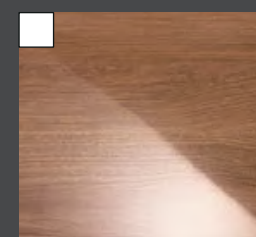

HN661/チェリー

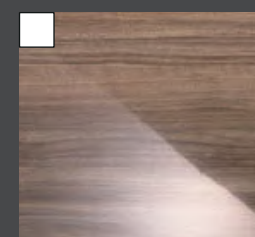

HN662/ウォールナット

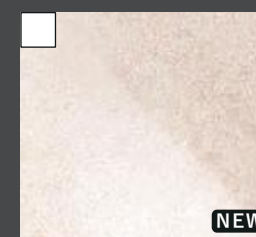

HN988/マーフィルベージュ NEW

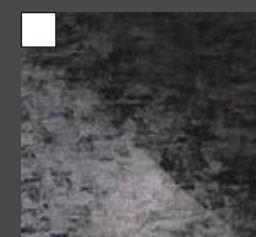

HN985/ヘイジーシルバー

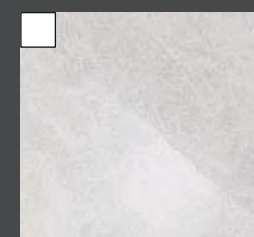

HN987/ストーンシェルグレー

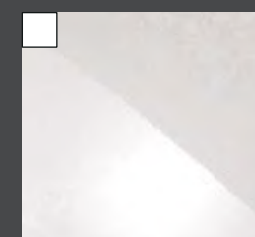

HN986/クウムホワイト

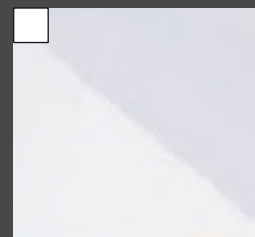

HN301/鏡面ホワイト



HN954/モザイクアクア NEW

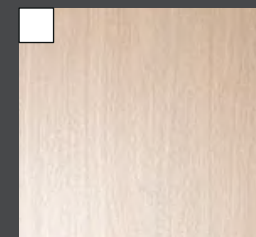

HT541/ランダムウッド

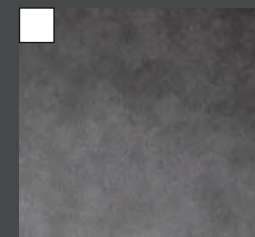

HT614/マルチオダーク

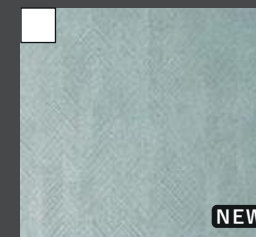

HT615/ヘリンボーンミント NEW

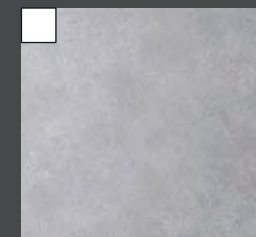

HT611/シルバーグレー

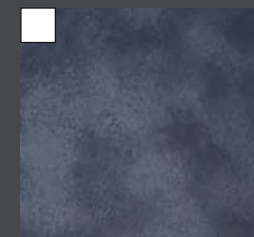

HT612/ステインブルー

アクセント張りB面(器具面)

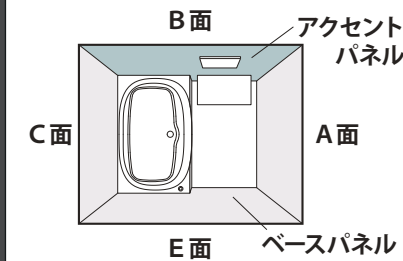

4面ある壁パネルのうち、B面(器具面)のパネルのみ異なる壁色をアクセントにしたバスルームです。

壁パネルカラー 全面張り

照明限定 照明限定壁パネルです。この壁柄を選択の場合、照明によってはバスルーム内の照度が足りなくなります。

ハイクラス



HN642/ウッドグレインライト

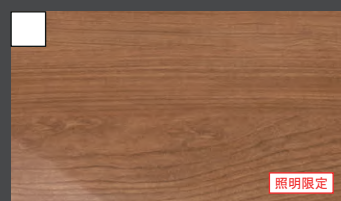

HN661/チェリー

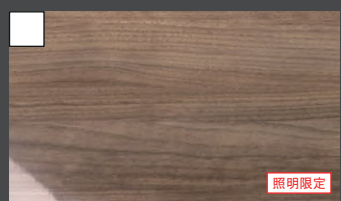

HN662/ウォールナット

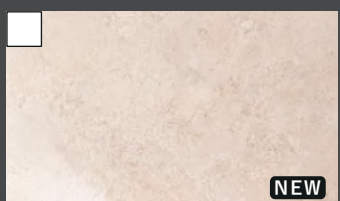

HN988/マーフィルベージュ NEW



HN985/ヘイジーシルバー

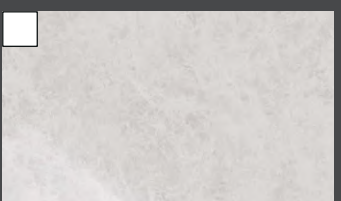

HN987/ストーンシェルグレー

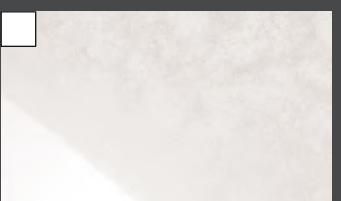

HN986/クウムホワイト

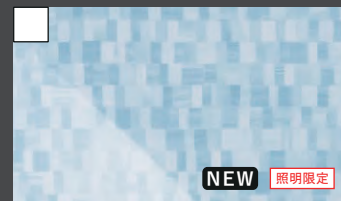

HN954/モザイクアクア NEW

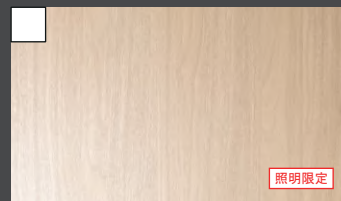

HT541/ランダムウッド

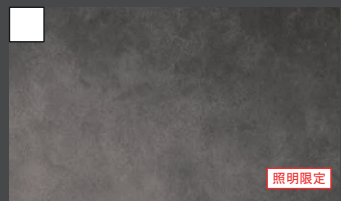

HT614/マルチオダーク



HT615/ヘリンボーンミント NEW

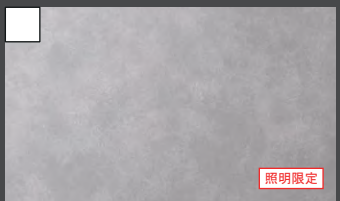

HT611/シルバーグレー



HT612/ステインブルー

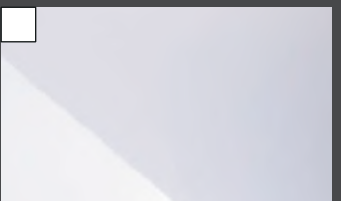

HN301/鏡面ホワイト

全面張り

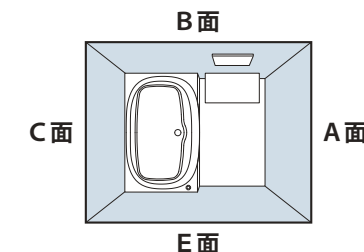

壁パネルを4面ともすべて同一色で揃えたタイプです。

浴槽カラー ルフレトーン



W92
ホワイト

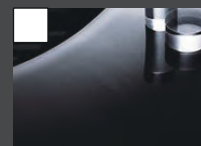

N24
ブラック



Y83
ベージュ



U83
グレー

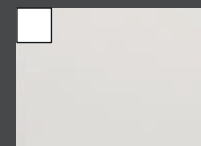

FW1
ホワイト

エプロンカラー ★: ミナモ浴槽専用カラー

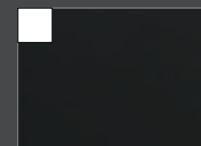

N11
ブラック

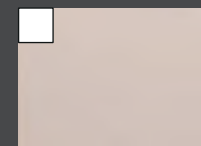

Y84
ベージュ

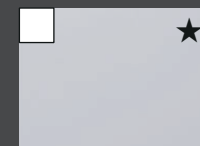

U84
グレー

床カラー キレイサーモフロア 単色



N86
ホワイト

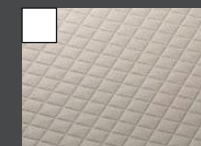

Y71
ベージュ



U61
グレー

カウンターカラー



ホワイト



ブラック



ライトグレー

洗い場側水栓カラー



ホワイト



ブラック

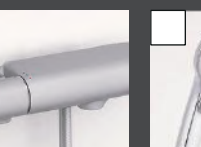

ライトグレー



メタル調



メタル調
ブラック

収納カラー



ホワイト



ブラック



ライトグレー

シャワーフックカラー



ホワイト



ブラック



ライトグレー

ドアカラー



WM
S ホワイト



S1
シルバー

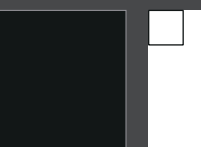

K
ブラック

窓額縁カラー

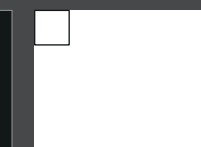

W
ホワイト

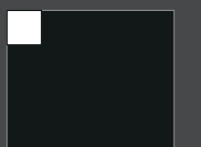

K
ブラック

◆ご注意とお願い
・写真は印刷のため、実際の色と異なる場合がございます。現物またはサンプルなどにてご確認ください。
・商品によっては、予告なく改良、仕様変更などを行う場合がありますので、ご了承ください。
・主要部材、アイテムのみの掲載につき、ご提案プランの詳細は見積書や図面にてご確認ください。
・掲載内容及び写真・図版の無断掲載はかたくお断りします。(許可なく転載・流用した場合、損害賠償が発生します。)

※上記掲載の各写真・イラストはイメージです。見積内容とは異なる場合がありますので、ご注意ください。

イメージ写真

ベーシアハーモLタイプ

YBC-BL10SU/DT-BL114GU

ECO5



2年保証 1年延長保証 3年間安心 AQUA CERAMIC SIAA認証

※カタログ画像によるイメージ

機能一覧

- ■ ■ ■ キレイ機能 ■ ■ ■ ■
 - お掃除リフトアップ（手動）
 - ビデ専用ノズル
 - パワーストリーム洗浄
 - スッキリノズルシャッター
 - ノズルそうじ
 - 抗菌樹脂（ISO 抗菌準拠）
 - 鉢内スプレー
 - ノズルオートクリーニング
 - ノズル先端着脱
 - キレイ便座
 - 便フタワンタッチ着脱
- ■ ■ ■ エコ機能 ■ ■ ■ ■
 - 超節水 ECO5
 - スーパー節電
 - ワンタッチ節電（8h）
 - 電源スイッチ
- ■ ■ ■ 洗浄機能 ■ ■ ■ ■
 - おしり洗浄（泡ジェット洗浄）
 - ビデ洗浄（泡沫ソフト）
 - おしりワイド洗浄
 - おしりマッサージ洗浄
 - ワイドビデ洗浄
 - ノズル位置調節
- ■ ■ ■ 快適機能 ■ ■ ■ ■
 - フルオート便座
 - フルオート便器洗浄（男子小洗浄対応）
 - 便フタ閉後洗浄モード
 - Wパワー脱臭&暖房便座
 - スローダウン便座
 - 便座ヒーターオートOFF
 - 着座センサー&リモコン
 - 点字対応 ※リモコンは対応なし

カラーバリエーション



リモコンデザイン



壁リモコン

イメージ写真

ベーシアシャワートイレ

YBC-B30S/DT-B381

ECO5



2年保証 1年延長保証 3年間安心 AQUA CERAMIC SIAA認証

※カタログ画像によるイメージ

機能一覧

- ■ ■ ■ キレイ機能 ■ ■ ■ ■
 - ビデ専用ノズル
 - パワーストリーム洗浄
 - スッキリノズルシャッター
 - ノズルお掃除モード
 - ノズルそうじ
 - ノズルオートクリーニング
 - ノズル先端着脱
 - キレイ便座
 - 便フタワンタッチ着脱
 - 抗菌樹脂（ISO 抗菌準拠）
- ■ ■ ■ エコ機能 ■ ■ ■ ■
 - 超節水 ECO5
 - スーパー節電
 - ワンタッチ節電（8h）
 - 電源スイッチ
- ■ ■ ■ 洗浄機能 ■ ■ ■ ■
 - おしり洗浄（泡ジェット洗浄）
 - ビデ洗浄（泡沫ソフト）
 - おしりワイド洗浄
 - おしりターボ洗浄
 - スーパーワイドビデ洗浄
 - ノズル位置調節
- ■ ■ ■ 快適機能 ■ ■ ■ ■
 - 暖房便座
 - リモコン
 - スローダウン便座
 - 便座ヒーターオートOFF
 - 着座センサー
 - 点字対応

カラーバリエーション



リモコンデザイン



壁リモコン

ベーシアハーモLタイプ

お掃除リフトアップ

真上に持ち上がるので、汚れが入り込みやすい便器とのすき間汚れが拭き取れて、気になるにおいも軽減できます。



フルオート便座

便器に近づくと自動で便フタが開き、離れると閉まります。



フルオート便器洗浄

便座から立ち上がると自動的に便器を洗浄。



トイレ手洗



コフレスリム（壁付）ハンドル水栓タイプ YL-DA82SCHB

[0.4坪～]コンパクトでも掃除道具が収納。狭いトイレ空間をさらに充実活用できます。



紙巻器



棚付2連紙巻器 CF-AA64/WA

共通機能

キレイ機能

アクアセラミック

従来の衛生陶器ではできなかった「ガンコな水アカ」も「汚物」もどちらも落とせる、お掃除ラクラクな衛生陶器です。



パワーストリーム洗浄



フチレス形状



キレイ便座

便座のつぎ目をなくし、便座裏は防汚素材だから、汚れもサッとひと拭き。



スッキリノズルシャッター

使わないときはノズルを収納し、男子小用時などの汚れを防ぎます。シャッターは着脱できるので、お手入れラクラク。

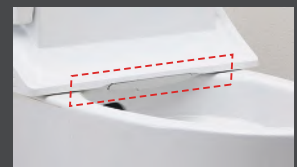

ノズル先端着脱

ノズルの先端を取り外してカンタン交換可能です。



ビデ専用ノズル

“おしり洗浄時の便がつかない※1”から安心。ビデ洗浄の専用ノズルです。



※1 ノズルの操作方法を誤った場合には、ビデノズルが汚れる場合があります。

ベーシアシャワートイレ

コンパクトなフォルム

コンパクト設計の奥行760mmなので、空間をより広々でき、ゆとりを生み出します。 ※前出寸法は現場の排水管の状況により多少異なります。



お掃除しやすいフォルム

タンク上手洗はシームレスで拭き掃除しやすいデザイン。



紙巻器



棚付2連紙巻器 CF-AA64/WA

タオルリング



スタンダードシリーズ タオルリング KF-91

◆ご注意とお願い
・写真は印刷のため、実際の色と異なる場合がございます。現物またはサンプルなどにてご確認ください。
・商品によっては、予告なく改良、仕様変更などを行う場合がありますので、ご了承ください。
・主要部材、アイテムのみの掲載につき、ご提案プランの詳細は見積書や図面にてご確認ください。
・掲載内容及び写真・図版の無断掲載はかたくお断りします。（許可なく転載・流用した場合、損害賠償が発生します。）

※上記掲載の各写真・イラストはイメージです。見積内容とは異なる場合がありますので、ご注意ください。

■LIXILショールーム 大阪



大阪府大阪市北区大深町4-20
 グランフロント大阪南館タワーA11階
 TEL：06-6733-1794
 0570-783-195（ナビダイヤル）

【アクセス】

- ・JR大阪駅より2階連絡デッキにてつながっております。
- ・グランフロント大阪南館2階タワーAオフィス入口より、9階でエレベーターを乗り換え、11階へ

■営業時間

10：00～17：00

■休館日

毎週水曜日（祝日は営業）
 夏季・年末年始



■TOTO／クリナップ（大阪）



大阪府大阪市北区角田町8-1
 大阪梅田ツインタワーズ・ノース

【TOTOショールーム】

オフィスタワー20階
 15階スカイロビーでエレベーターを乗り換え20階へ
 TEL：0120-43-1010

【キッチンタウン・クリナップ】

オフィスタワー26階
 15階スカイロビーでエレベーターを乗り換え26階へ
 TEL：06-6130-8620

■営業時間

10：00～17：00

■休館日

毎週水曜日（TOTOのみ祝日は営業）
 夏季・年末年始



【アクセス】

- ・JR「大阪」駅より御堂筋口（南口）徒歩約4分
- ・阪急「梅田」駅 阪急百貨店・阪急グランドビル方面 徒歩約3分
- ・地下鉄御堂筋線「梅田」駅より南改札11号出口 徒歩約2分（千里中央に向かって一番後ろ）
- ・地下鉄谷町線「東梅田」駅より北改札1号出口 徒歩約2分
- ・地下鉄四つ橋線「西梅田」駅より徒歩約6分
- ・阪神「梅田」駅より東改札口徒歩約3分
- ・JR東西線「北新地」駅より徒歩約8分

【駐車場】

※ショールーム専用駐車場はございません。
 公共交通機関をご利用いただきますようお願いいたします。

<最寄りの駐車場のご紹介>

◆阪急グランドビル駐車場 5階～11階

<住所> 大阪市北区角田町8-47

<電話番号> 06-6315-8372

<営業時間> 7：00～24：00

<料金> 最初の1時間 600円、以降30分ごとに300円

<制限事項>

車両高さ 2.20mまで 幅 2.20mまで 長さ 5.00mまで 重量 2.00 tまで

<利用上の注意>

駐車場へは阪急グランドビル南側からの左折入庫のみとなります

■LIXILショールーム 南港



大阪府大阪市住之江区
 南港北1-7-62
 TEL：06-6615-2300
 0570-783-195（ナビダイヤル）

【アクセス】

<電車・バス>

地下鉄中央線、ニュートラム線「コスモスクエア」駅3番出口より、
 サークルバス1系統（3番のりば）で約7分、「LIXIL前」下車
 または ニュートラム線「中ふ頭駅」2番出口より、徒歩15分

<お車>

阪神高速湾岸線「南港北」出口より約5分

または「南港南」出口より約7分

■営業時間

10：00～17：00

■休館日

毎週水曜日（祝日は営業）
 夏季・年末年始



※各SR、オンラインショールームもございます。（要：予約）

【LEDダウンライト】



※写真はイメージです。



LED 4.6W
白熱灯60W相当

- 鋼板 白塗装
- アクリル 乳白(マット)
- 径φ116 埋込穴φ100 埋込深70mm 0.3kg
- 8VA
- 拡散パネル付
- AC100V
- 光源寿命60,000時間
- 取付可能天井厚5～25mm
- 調光器併用不可

大光電機 **DDL-6102 YW**
電球色／2700K・Ra83

<標準取付場所> 合計10か所まで

定格光束 440lm	消費電力 4.6W	固有エネルギー消費効率 95.6lm/W
---------------	--------------	-------------------------

LED交換不可	防雨形	温度保護機能付	埋込穴 100
非調光	60°	0.1m 近接限度	埋込必要高 70
			傾斜天井 55°



【モニター付インターホン】



住宅用火災警報器^{※3}と連動して、外にも火災警報
住宅用火災警報器^{※3}と連動して、屋外のカメラ玄関子機^{※4}からも警報音と音声、LEDライトの点滅で火災を屋外に通知^{※5}します。



見知らぬ来訪者にはドアホンが応答する「あんしん応答」
見知らぬ来訪者にはモニター側からワンタッチで応答メッセージを送信し、来訪者の名前と要件を確認することができます。

パナソニック VL-SWE310KLA



VL-V523AL-N
131 × 99 × 31.5
(高さ × 幅 × 奥行(mm))



VL-MWE310
約186 × 143 × 23.5
(高さ × 幅 × 奥行(mm))



VL-WD623
約173 × 52 × 30
(高さ × 幅 × 奥行(mm))

※3 両社標準規格(パナソニック(株)ライフソリューションズ社製の警報器点灯用電源SHK28413、SHK28113、SHK48453、SHK48153)を合わせて15台まで接続できます。また、標準線高アダプタ(パナソニック(株)ライフソリューションズ社製SH2890K、SH3200K)の接続もできます。このアダプタで接続時の住宅用火災警報器を最大14台まで接続できます。
※4 のみ対応する機種(ドアホン)を2台使用している場合、通知ができるのは「ドアホン1」だけです。
※5 本機能は、発売が予定されている2024年4月26日に公表した「屋外警報装置等の後継型ドアホン」において、インターホン工事が適合すると評価した屋外警報装置に対応しています。

【インテリア畳 こち和座】

DAIKEN



※写真はイメージです。

耐久性に優れてる！

従来の「イ草」おもての
役3倍の耐久性
美しさと肌ざわりの良さが
保てます。



従来の「イ草おもて」 DAIKEN和風畳おもて

お手入れ簡単！

撥水性と、防汚加工で
お手入れもカンタン。



カビ・ダニの発生を抑制！

気温28℃、湿度97%
の条件で28日間
カビを培養。
(写真は14日経過時点)



イ草おもて 健やかおもて

日焼けや色あせしにくく、美しさ長持ち！

約2年間に相当する
紫外線を照射して比較。

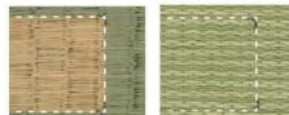

イ草おもて 健やかおもて



01<グリーン>



02<イエロー>

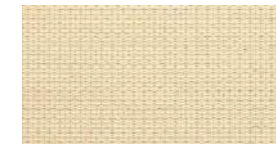

03<アイボリー>

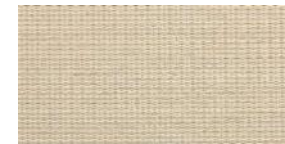

04<ベージュ>

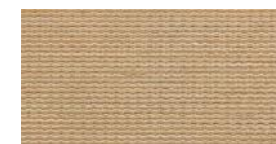

05<ブラウン>

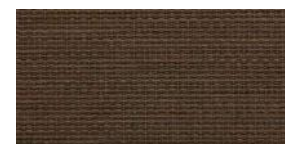

06<ダーク>

【ウルブロ ウルトラファインバブルアダプター】

Hatano OMA60P-3

※注意事項※

ウルブロ～給湯器までの配管長さは10m以内となります。

ウルトラファインバブルが
家族を包む

ウルブロは、ウルトラファインバブルを発生させることが出来る循環器具です。保湿効果UP、保温効果UP、洗浄効果UPすることにより、毎日の入浴が1ランクUPします。

入浴に更なる楽しみを。

ウルトラファインバブルアダプター
ウルブロ



ファインバブルの定義と特徴

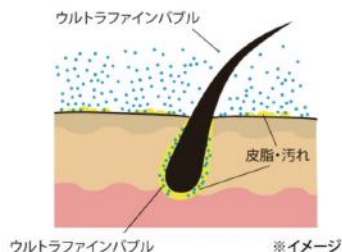
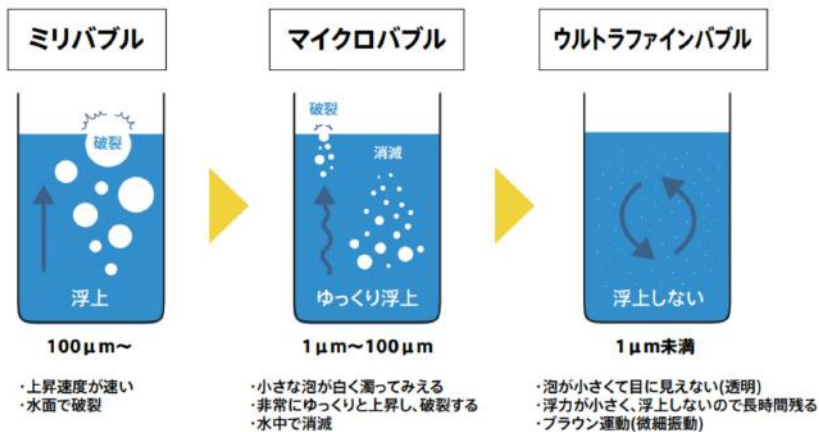

超微細なウルトラファインバブルが
毛穴に入り込みます

ウルトラファインバブルの働き

- ・ウルブロシリーズは200ℓ浴槽のお湯に約5.6兆個以上ものウルトラファインバブルを発生させることが可能です。※1
- ・入浴することで、保温効果を初め、洗浄効果、肌水分量の向上といった、美容効果も期待できます。※2

※1 計算値に基づく ※2 効果・効能には個人差があります

1 やさしい肌触り

ウルトラファインバブルにより角層が潤うことで、キメが整い、透明感が高まる働きがあります。

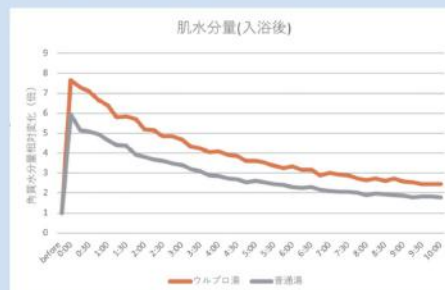

2 あったかい

ウルトラファインバブルが体表面温度(℃) 身体の芯まで温めるので、冬場も快適です。

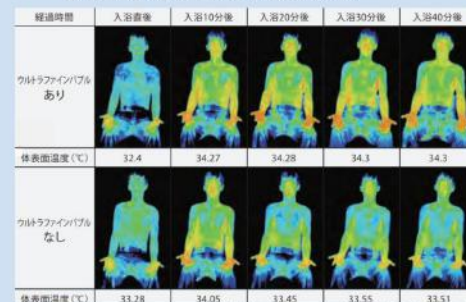

※年齢・性別によって個人差がございます。

3 汚れが落ちやすい

第三者機関にて油分の汚れ落ちを比較検証

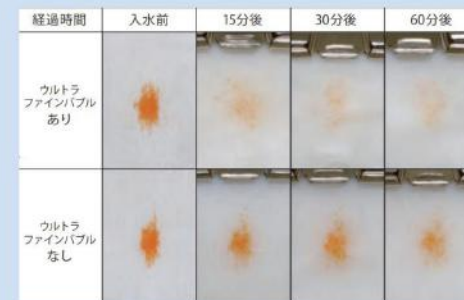

ウルブロは

一般社団法人ファインバブル産業会 (FBIA) の
製品登録制度の登録製品です。

FBIA製品認証登録制度とは



ファインバブル技術を利用した製品・サービスの技術や効果にかかる信頼性をユーザーが認識できるようにするため、FBIAが運用している制度です。この制度では、ファインバブル技術の利用や製品・サービスのファインバブルによる効果の根拠となる客観的データを技術的観点から審査し、適正であれば登録しFBIAのウェブサイト公表します。適正な製品・サービスには公表された登録マークを付し、そのユーザーがファインバブルの製品・サービスを安心して利用できるよう支援します。

【ガス設備】

＜大阪ガス＞ 給湯器／床暖房／浴室暖房乾燥機／料金プラン

【①省エネ給湯器 エコジョーズ (24号)】

PRIOR ecoジョーズ

約80℃以下になった燃焼ガスを排出

約200℃になった燃焼ガスの熱を2次熱交換器で再利用

約1500℃で1次熱交換器を加熱

お湯の流れ1 送られてきた水は、まず2次熱交換器であたためられる

お湯の流れ2 あたためられたお湯は、1次熱交換器でさらに加熱される

●ディスプレイ お湯の温度や現在の運転状態を表示します。

●呼び出しスイッチ 浴室内から台所リモコンのプザーで呼び出せます。

●優先スイッチ 浴室と台所、いずれのリモコンを優先するかを切り替えます。

●運転スイッチ 運転の入・切を行います。

●自動(ふる自動)スイッチ 設定した湯量・湯温で自動お湯はり。全自動タイプの場合は、自動で追いだし・足し湯まで行います。

●おいだしスイッチ めるいおふるのお湯を再び沸かした時に使います。

音声お知らせ機能 リモコンがしゃべって、操作内容をお知らせします。

スイッチを押すと、リモコンが音声中案内。操作内容を耳で確認できます。自動お湯はり完了も音で知らせるので安心です。

たとえば ふる自動スイッチを押せば、自動お湯はり動作をお知らせします。

自動お湯はり完了すると音でお知らせするので安心です。

238-R444 浴室リモコン

235-R070 (写真は235-R050型)

ツナガルの機能で、エネファーム・エコジョーズがさらに安心、さらに便利に!

無線LANルーター

スマートフォン

接続設定

アプリストアから専用アプリをインストール

Google play

App Store

238-R444 台所リモコン

外出先からのガス機器操作

外出先からお湯はりと床暖房の遠隔操作ができるので、家に帰るとほかのお部屋とお風呂が待っています。



発電・給湯器状況の遠隔見守りサービス

エネファーム・エコジョーズの運転状況をモニタリング

万一故障などにより発電停止・給湯器エラー^{※2}の際には電話でお知らせ、修理担当者がかけつける(または、スマホにお知らせ)



※1 エネファームフルメンテナンスサポート、なく得保証、新機検漏保証へのご加入が条件となります。ご加入の際はお客様の希望に応じて有償での対応となります。また、保証の範囲等については個別の資料でご確認ください。

※2 お電話でお知らせするエラーは、修理申込みが必要となるエラーに限りです。

ツナガルスイッチでより新しく、より快適な暮らしをサポート

4つの便利な機能

- ただいまスイッチ** 子供の帰宅を通知により知らせることができます。
- アナウンススイッチ** 浴室や台所から家族に通知ができます。
- 住みかたスイッチ** ガス機器や水まわりの修理など、住まいのお困りごとを簡単に大阪ガスに相談できます。
- メモリースイッチ** 日々の生活ログを記録し、家族で共有できます。

【②ガス温水床暖房 ヌック】

理想の 頭寒足熱 を実現!

床面が約27℃、お部屋全体は約20℃前後という理想的な暖房で、長時間暖房しても頭がぼーっとしたり、のぼせたりしません。

温点刺激で、身体を芯から温めます

遠赤外線への働きにより肌の温点を刺激するから、身体の芯から温まります。

■室内での温度分布の比較

ガス温水床暖房併用 電気エアコン単独

■床暖房の垂直温度分布図

《条件》戸建住宅、Q値1.5W/m²(H+K)相当の断熱を施した部屋での実測値、外気温10℃、床暖房(セーブモード)・温度レベル9のエアコン併用時

■室温約20℃

■床面約25℃

■ホコリも舞わず、体にもやさしい

風をおこさないふ射暖房だから、室内のホコリを巻き上げません。また、空気が乾燥しにくいので、お肌やパッドにもやさしい暖房です。

■ハウスダストを抑え、お掃除もラクラク!

アレルギーの原因となるダニやカビが生育しやすいカーペットも、加熱追い出しと掃除機がけで効果的に清潔さを保ちます。

【③ミストサウナ機能付 浴室暖房乾燥機 ミストカワック】

洗濯物を ふんわり乾かす

浴室内に吊り下げた洗濯物を、ガスの強い温風でムラなく乾かすので、シワになりにくく、仕上がりが天日乾燥と同じようにふんわりソフトです。

浴室もカラッと乾く!

カビを防止するには、湿度をすばやく下げることが重要です。浴室乾燥機能は、換気と温風のおかげで、すばやくカビが発生しにくい湿度60%以下にします。カビ掃除の手間が省け、イヤな臭いも排出します。

浴室暖房でポカポカ!

冬場、入浴による急激な温度変化は、血圧上昇を招いたりして、お年寄りの健康には大敵。浴室暖房で安心して一番、ぶろが楽しめます。

涼風でさわやか!

ムシムシ暑い夏場の入浴も涼風運転にすれば快適。入浴後は扇風機代わりに使えて、体のほてりを冷まします。※冷房ではありません。

コンパクトなのにパワフル。ハーフドーム天井の浴室でも心地よい刺激のミストサウナをお楽しみいただけます。

■肌の保水性

風呂の水分量の増加割合(%)

通常入浴 10%

ミストサウナ入浴 41%

入浴前のお肌(肌)の水分量を基準とし、入浴後10分経過後の水分増減割合をみます。※当社実測値(条件)※材料・設置状況・バスユニットで異なります。◎加湿モード ◎浴室・ユニットバスは25分 ◎湯量入浴 ※入浴温度40℃ 10分入浴 ◎ミストサウナ入浴: ミストサウナ運転の初めに10分入浴

わが家のお風呂で簡単マイホームエステ!

約10分程度のミストサウナ入浴でしっかり発汗。毛穴の汚れを洗い流してお肌すっきり。入浴後のお肌の水分を高く保てます。

161-R912(写真は161-R911) ※大阪ガス製

大阪ガスの電気 大阪ガスの都市ガスとセットでお使いのお客さま または大阪ガス製のエコジョーズ、ガスふろ給湯器や床暖房等をお使いのお客さま 関西電力 従量電灯A相当

ベースプランA-G

※: 燃料費調整額を除く

料金表	単位	料金単価(税込)
最低料金(最初の15kWhまで)	1契約	466.57円
15kWhから120kWhまで		20.21円
電力量料金 120kWhをこえ350kWhまで	1kWh	24.80円
350kWhをこえる分		27.72円

■おトク額比較イメージ (関西電力「従量電灯A」との比較。燃料費調整額+再エネ賦課金を除く)

ご使用量 (現在の月のお支払額)	2人家族のケース 28kWh/月お支払いの場合	3人家族のケース 34kWh/月お支払いの場合	4人家族のケース 370kWh/月お支払いの場合
年間 メリット額	約 2,200円/年 おトク!	約 4,400円/年 おトク!	約 4,900円/年 おトク!

試算条件: 【関西電力の電気(従量電灯A(大阪ガスの電気)ベースプランA-G) 年間メリット額は「大阪ガスの電気」と「関西電力の電気」を適用した場合の差額です。】①関西電力、大阪ガスともにも2024年4月時点の適用申請です。②燃料費調整額・消費税率引き上げ分を含む。再エネ料(ネットエネルギー供給)は含まれません。③電気料金に毎月1円(消費税別)の燃料費調整額が追加されます。④メリット額は100円未満を四捨五入しています。⑤メリット額は100円未満を四捨五入しています。⑥メリット額は燃料費調整額とお客さまの使用状況によって変動します。

注意 燃料費が高い場合は、燃料費調整額により大阪ガスの電気料金が関西電力「従量電灯A」と比較して高くなる場合があります。

GASの節約 環境にやさしいガス機器で家計にうれしい料金プランが適用!!

ガス温水床暖房をお使いの場合

【あつためトク料金】なら、一般料金に比べて約17%*おトク! [原料費調整額を除く]

オプション割引対象機器・サービス

- 4%割引 ガス温水浴室暖房乾燥機(4%)
- 大阪ガスの電気(3%)
- 3%割引 大阪ガスのインターネット(3%)
- 2%割引 ガス機器保証サービス等(2%)

左記の機器・サービスをご利用の場合、「あつためトク料金」から、さらに...

9最大で、割引

※大阪ガス製で適用になる場合(年間813m³まで、おためトク料金エコジョーズプラン(オプション)割引9%/年額約109,000円)と、一般料金(年額約132,000円)を比較した試算例です。原料費が高い場合は、お支払い額が一般料金より高くなる場合がございます。

※掲載されている写真はイメージです。 Copyright (c) OSAKA GAS CO.,LTD All Rights Reserved. 【本資料の内容を許可なく転載、二次利用することを禁じます】

■ファンクションユニット【アクシ1型】H1500

【柱・ポスト5色】 ※柱・ポスト同色です。



【ポスト取出し方向】

敷地に合わせて開き勝手を選べます。



■ポスト仕様



ポスト商品はアクシ横型ポストです。シャイングレー ※写真は右開きです。

ポストの側面は、投函物の有無が外から確認できる半透明の樹脂製です。

■ファンクションユニット【アクシ2型】H1500

【柱10色】 ※木目カラーの場合はデザインパネルも柱と同色になります。



【センターブロック・ポスト5色】

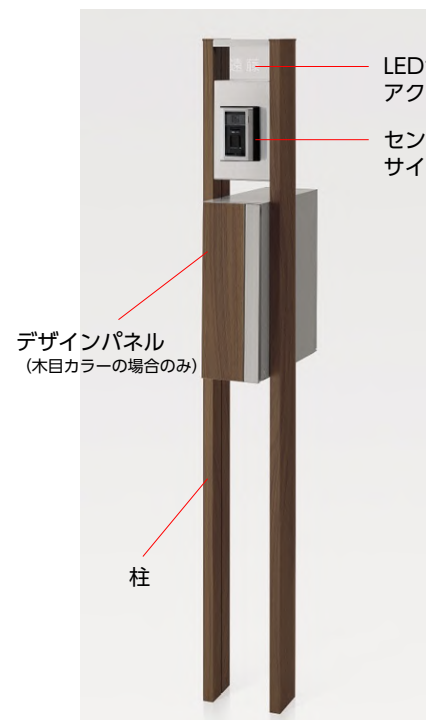

ポスト商品はアクシ縦型ポストです。デザインパネルなしポストはセンターブロックと同色

シャイングレー

■ポスト仕様



■機能門柱FW H1550

【柱+ポスト】



※照明の色は、ポストがシャイングレーの場合、シャイングレー/ブラックの場合、オフブラック



写真は【ブラック+クリエダーク】のパターンです。

■ポスト仕様 (前入れ/前取り出し)プッシュ錠



ポスト商品はグレイス(ウッド)です。写真は【シャイングレー+クリエモカ】のパターンです。

※サインは全てネームシール(黒)です。インターホンは全て露出型です。



※上記掲載の各写真・イラストはイメージです。見積り内容とは異なる場合がありますので、ご注意ください。

◆お願い
 ・商品によっては、改良などにより仕様、寸法、カラーなどに多少の変更が生じる場合がありますのでご了承ください。
 ・商品写真は印刷のため、現物と若干異なりますので、実際の商品見本でお確かめください。
 ・商品写真は参考例です。実際に花瓶や小物等を置かれる場合は、落下等の事故がないように取り扱いにご注意ください。
 ・表示価格は、商品代みのメーカー希望小売価格で、取付費・工事費、消費税、セット写真の小物など別途ご負担をお願いいたします。
 ・掲載内容及び写真・図版の無断転載はかたくお断りします。(許可なく転載・流用した場合、損害賠償が発生します。)

KS-GP10AN-E-M3L(R)-TW/TL/TBK/TBD/TDB

商品イメージ

ポストと宅配ボックスが一体になったスリムな門柱ユニット。

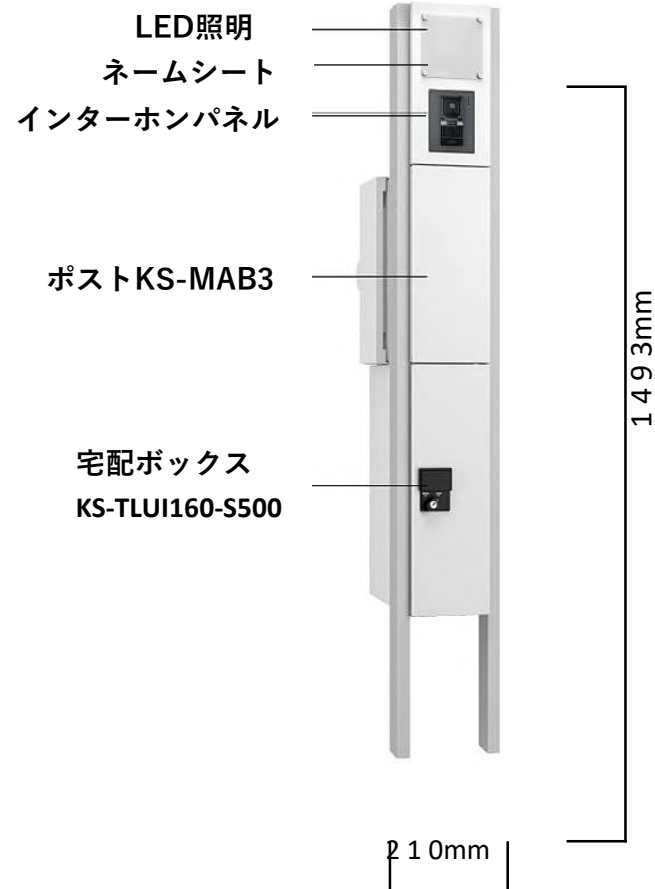

カラーバリエーション



ホワイト (TW) ライトグレー (TL) ブラック (TBK) ボルドー (TBD) ダークブラウン (TDB)

特徴

< 宅配ボックス >

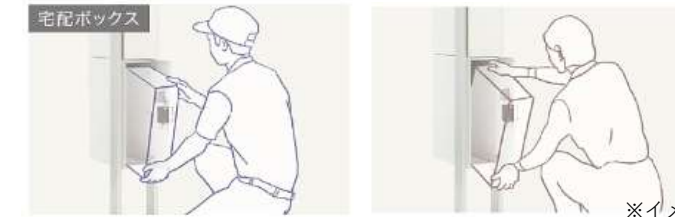

※イメージです。

大きな荷物は宅配ボックスで受け取り、
プッシュボタン錠を開錠し荷物を取り出します。



※宅配ボックスは、前入れ前出します。

ワンタイムパスワード式 プッシュボタン錠



- ・2047通りの番号設定ができ、開錠するたびに設定した番号がリセットされる仕組みです。他人に番号を知られる心配もなく、荷物の取出時にも鍵は不要です。
- ※緊急時には付属の鍵を使って開錠することもできます。

< その他 >

LED照明

- ・電球色（10灯内臓）で、AC100V電源に直結できます。
- ・1.2W相当の消費電力で、省エネルギー・長寿命です。

ネームシート

- ・付属のネームシートでお客様の名前を記入できます。本体カラーによって、シートの色が異なります。

○本体カラー：ホワイト・ライトグレー・ボルドー
ネームシートカラー：ブラック

○本体カラー：ブラック・ダークブラウン
ネームシートカラー：ライトグレー

< ポスト >

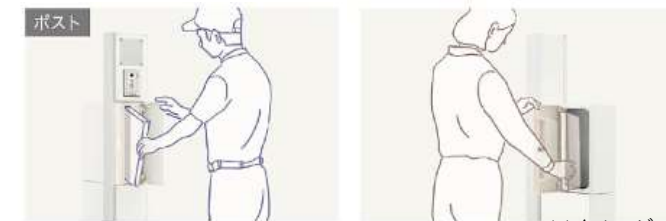

※イメージです。

メール便などの大きな荷物もポストに投函でき、
ダイヤルを開錠して郵便物を取り出します。

独自開発の盗難配慮機構 「ナスタガード」



- ・セキュリティに配慮したナスタ独自開発のフラップ構造により、郵便物や不在連絡票などの抜取行為に対して威力を発揮します。（意匠登録のみ）

ポストの郵便物の取出方向を選べます

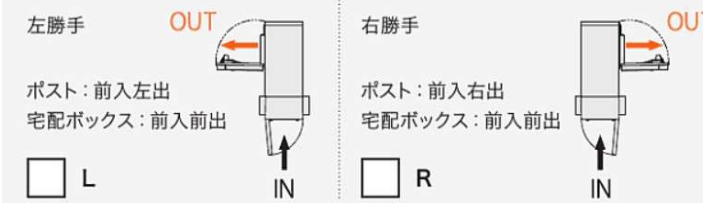

本体

■サイズ

W210×H1793×D400（施工後の参考高さ1493）mm

■仕上

支柱：アルマイト処理クリア塗装
インターホンパネル：粉体塗装

■材質

支柱：アルミニウム
インターホンパネル：
高純度フェライトステンレスt=0.8mm

表札プレート：アクリル

■質量

17.6kg（インターホンあり、LED照明・表札付き）



■メンフィス



耐凍害

質感のあるコットセメント調で、グレー系の豊富なカラーバリエーションを持つ外床タイルです。



床：IPF-630/MMP-12

※写真はイメージです。

株式会社LIXIL

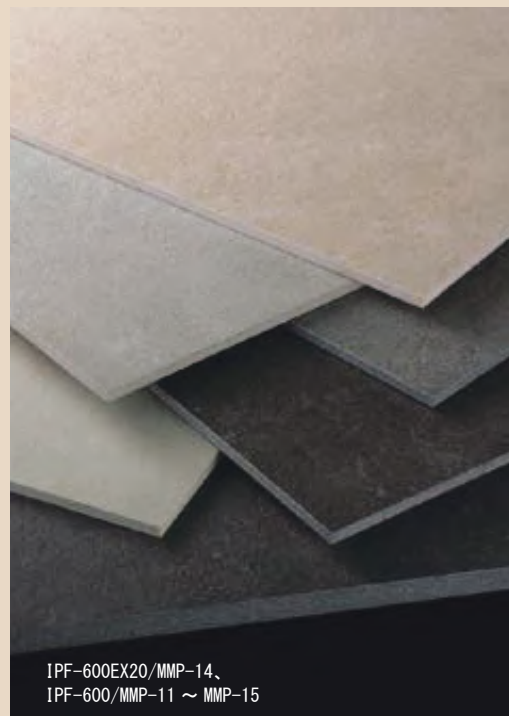

IPF-600EX20/MMP-14、
IPF-600/MMP-11 ~ MMP-15

■カラーバリエーション（外床タイプ）

[600×300角]

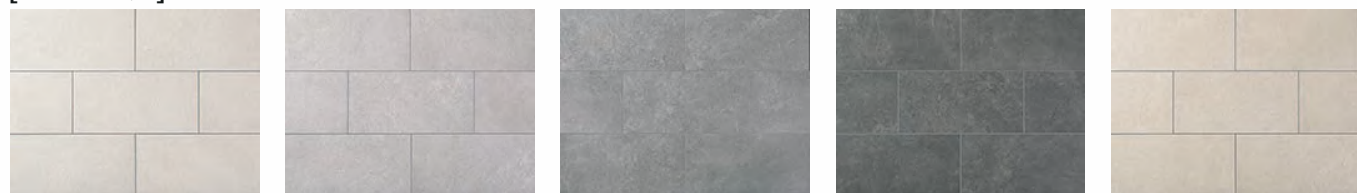

IPF-630/MMP-11 IPF-630/MMP-12 IPF-630/MMP-13 IPF-630/MMP-14 IPF-630/MMP-15

[300角]

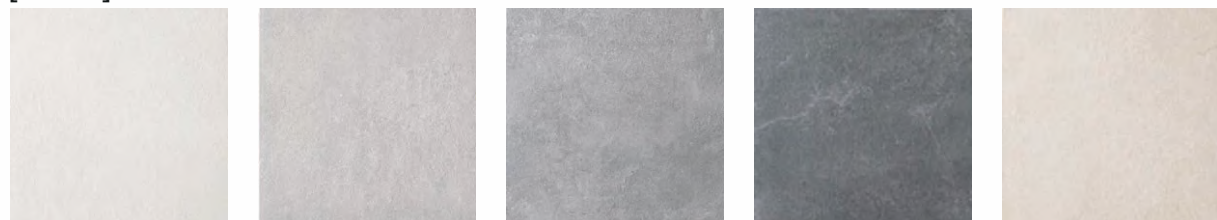

IPF-300/MMP-11 IPF-300/MMP-12 IPF-300/MMP-13 IPF-300/MMP-14 IPF-300/MMP-15

商品の留意点

- 輸入品のため、生産ロット単位や形状間、厚さで色合い・光沢が異なる場合があります。
- 筋状の模様やひび割れや傷あとを意匠として施しています。
- 異なる形状を張り合わせる場合は目地幅が異なりますのでご注意ください。

■クレド



耐凍害

スレートの質感を持ち、床タイル定番形状をそそえたパターン張りも可能なお値打ち感のある床タイルです。 ※パターン張りは標準外です。



床：CRD-150/2、CRD-300/2

※写真はパターン張りのため標準外です。

株式会社LIXIL

■カラーバリエーション

[300角]

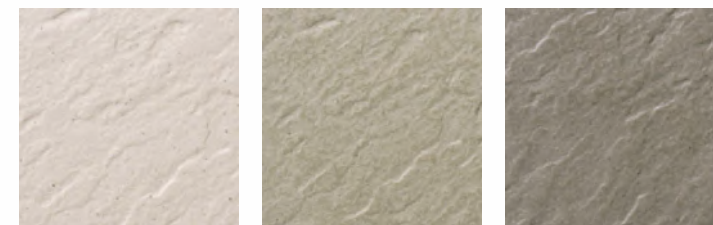

CRD-300/1 CRD-300/2 CRD-300/3

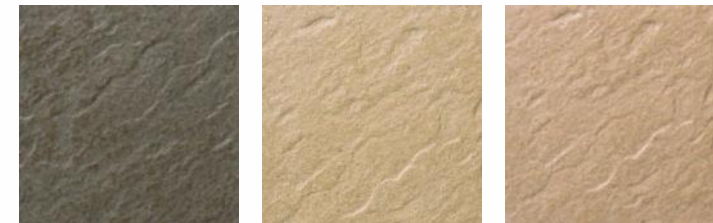

CRD-300/4 CRD-300/6 CRD-300/8



CRD-300/10

商品の留意点

- すべりにくい面状と防汚・清掃性をあわせ持つマイクロガードフロア仕様です。
- 柄模様には方向性があります。
- スレートの雰囲気を出すために、表面に柄模様を施しています。

MICRO GUARD FLOOR

※試験結果は当社試験によるものです。拭き取りまでの時間、気温・湿度などの条件により、除去性は異なります。

優れた汚れ除去性能と清掃時の負荷軽減

施釉タイプ

表面の尖った凸部を改良することにより、清掃時におけるモップが引っかかりにくくなり、清掃性が向上しています。

■タイル表面の比較（イメージ）

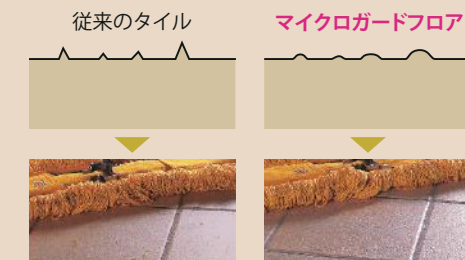

清掃時のモップの引っ掛かりを比較しました。マイクロガードフロアは引っ掛かることなく清掃性が向上しています。

◆ご注意とお願い
・写真は印刷のため、実際の色と異なる場合がございます。現物またはサンプルなどにてご確認ください。
・商品によっては、予告なく改良、仕様変更などを行う場合がありますので、ご了承ください。
・主要部材、アイテムのみの掲載につき、ご提案プランの詳細は見積書や図面にてご確認ください。
・掲載内容及び写真・図版の無断掲載はかたくお断りします。（許可なく転載・流用した場合、損害賠償が発生します。）



耐凍害性適性マーク
耐凍害性能を有し、寒冷地でも使用できます。



色幅ありマーク
意匠上の狙いとして素材・加飾・焼きむら・混合などによる色幅をもつ商品に表示しています。



マイクロガードフロアマーク
独自のタイル表面制御により、「防汚性・清掃性」と「すべり安全性」をあわせ持つ床商品に表示しています。

■Alley | アーレイ 標準品,施釉B I (磁器質)

テラコッタ・セメント。それぞれの素材の特徴を表現しました。素材の持つ豊かな表情を空間に活用していただけます。



AL630/D63

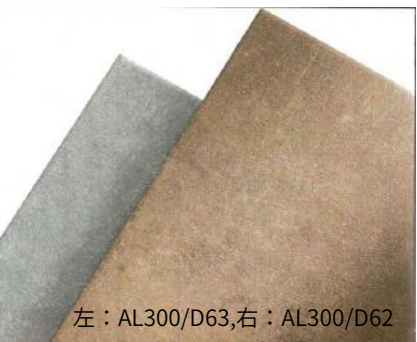

左：AL300/D63,右：AL300/D62

[600×300平グリップ] 595×295 t=9.0



AL630/D60



AL630/D61



AL630/D62

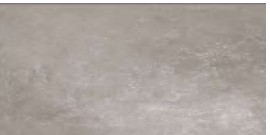

AL630/D63

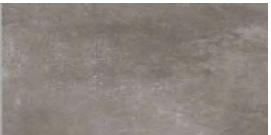

AL630/D64

[300角平] 295×295 t=8.5



AL300/D60



AL300/D61

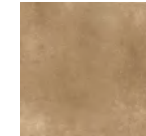

AL300/D62

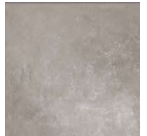

AL300/D63

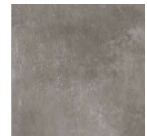

AL300/D64

■BS | ブロードストーン 標準品,施釉B I (磁器質)

上品なパステルカラーと落ち着いたダークカラーが織りなす親しみやすい表情。繊細な筋模様が様々なテイストにフィットします。

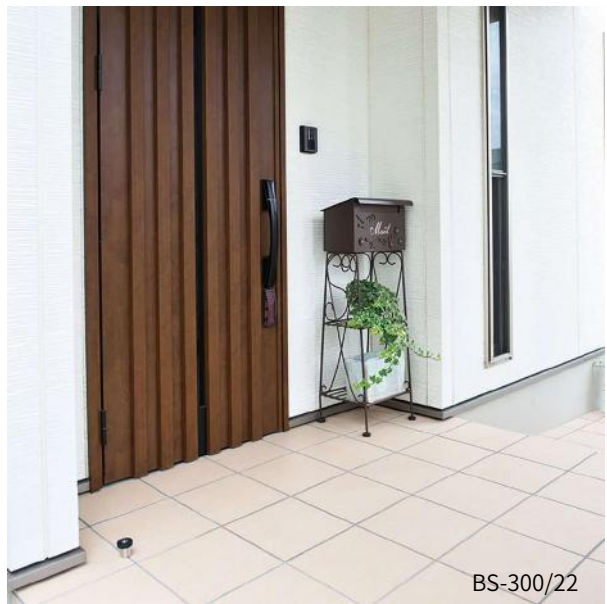

BS-300/22

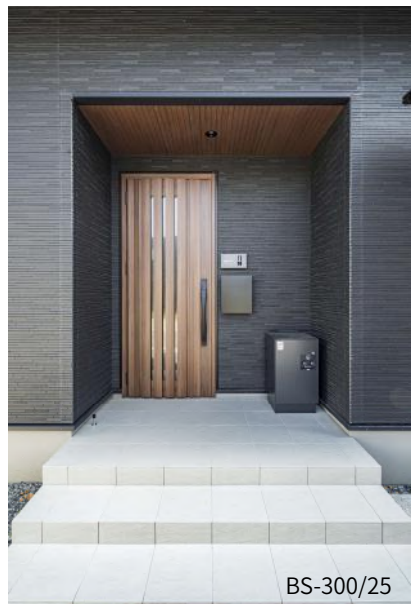

BS-300/25

[300角平] 300×300 t=8.5

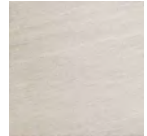

BS-300/21

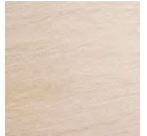

BS-300/22

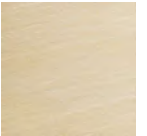

BS-300/23

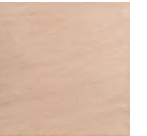

BS-300/24



BS-300/25



BS-300/26

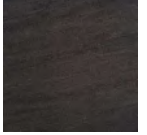

BS-300/27

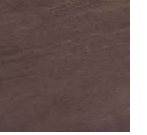

BS-300/28